

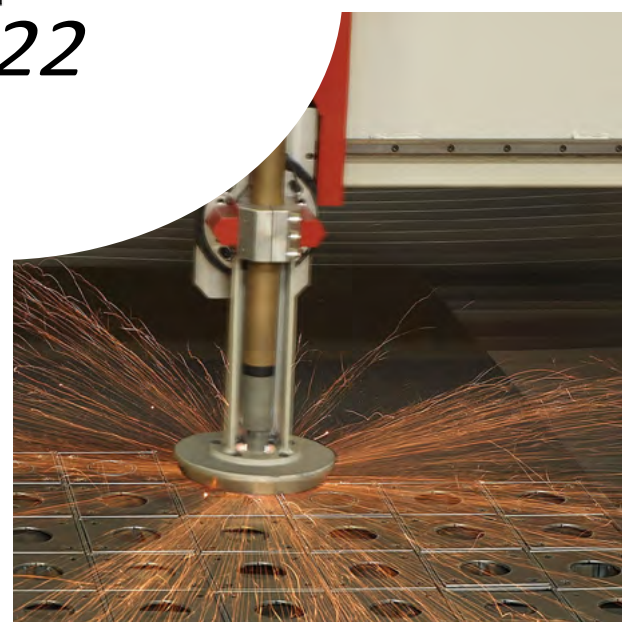

 **Kapema**
2022





- Et internationalt handelselskab



Kapema er stiftet i 2004 og er en kompetent og pålidelig leverandør af maskiner til metalindustrien. Udover køb og salg af nye og brugte maskiner tilbyder vi alle former for service og automatisering på både nye og eksisterende maskiner.

Branchens bredeste produktsortiment, omfattende lagerhold af både maskiner og reservedele samt en unik serviceorganisation gør Kapema til en attraktiv samarbejdspartner for alle grene i metalindustrien. Vi er idag én af landets førende virksomheder inden for salg og service af maskiner til metalindustrien. Med konstant fokus på udvikling, tætte relationer og nytænkning, har vi været i stand til at opretholde

en markedsledende position. Vores store udstilling i Thisted er altid åben for demonstrationer af enhver form for maskineri til såvel pladebearbejdning som spåntagning.

Vi tilbyder markedets mest komplette setup og leverer turn key-løsninger, hvor vi:

- Afdækker kundens behov
- Leverer og installerer maskinerne
- Afholder kursus
- Servicerer maskinparken



Baykal1-23

Pladebearbejdning

Kantpressere
Elektriske kantpressere
Pladesakse
Plasmaskærere
Vandskærere
Fiberlasere
Stansmaskiner
Fladjernsbukkere
Svingbukkere
Slibe- og afgratemaskiner
Coilanlæg
Pladevalser

EMC24-30**TCI**31-43**Kimtech**44-46**Produtech**47-48**EKI Control**49-52**Erbend**53-62**Davi**63-66**CoastOne**67-71

Spåntagning

Drejebænke
Fræsemaskiner
Bearbejdningscentre

Microcut72-113**EMCO**114-127**First**128-129**Style**130-135**Jesco**136-136**Priminer**137-138

Afkortning

Båndsave
Rundsav

Meba139-142**Imet**143-169

Rørbukning

Rørbukkemaskiner
Endebearbejdningsmaskiner

Transfluid170-179**Jutec**180-185

Boremaskiner

Arboga186-192

Hydraulisk kantpresse type APHE

Kapema A/S

Best
Quality

Katalog 2021



En solid opsvejst konstruktion der giver et minimum af udbøjning under arbejde og med overvange supporteret af Pertinax føringer som er nemt justerbare. APHE er forsynet med patenteret hydro-mekanisk system for nøjagtig parallelitet og høj gentagelsesnøjagtighed. Alle maskiner er udført med meget solid torsionsaksel for stor parallelitet.

Overvange bevægelse er styret af præcisions mekaniske stop indbyggede i cylindrene og er elektrisk justerbare vha. trykknapper med et digitalt positionsdisplay.

APHE har derudover uafhængig positionskontrol af en cylinder for nøjagtig vinkeljustering og konisk bukning. APHE er udført med stor slaglængde og åbning så mange forskellige værktøjer kan anvendes.

Maskinerne er udstyret med switch og skala til at regulere presstrykket og derved undgå overbukning, samt en hydraulisk overbelastningssikring. Forudindstillings to-hastigheds bukke cyklus med "ilgang -> presstryk -> hurtig retur". APHE leveres standard med 3-funktions fodpedal og compact hydraulik med et minimum af vedligeholdelse. Maskinerne leveres udelukkende med europæisk hydraulik og elektriske komponenter.

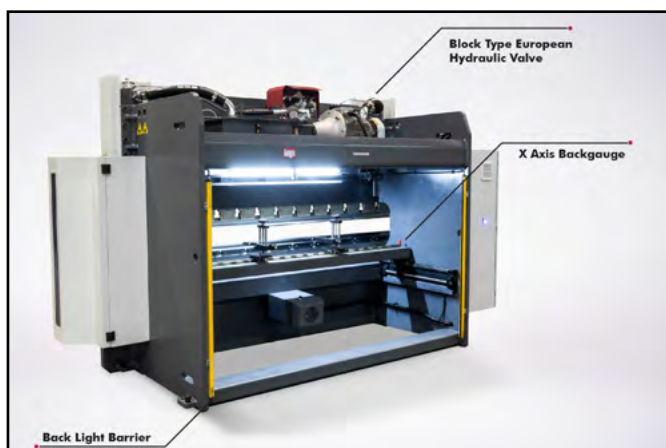

CybTouch 12PS

Hydraulisk kantpresse type APHE

Kapema A/S

Best
Quality

Katalog 2021

Standard udstyr:

- Cybelelec Cybtouch 12PS styring
- Værktøjsholder med kilejustering
- Standard værktøj: forkrøbbet overværktøj og multimatrice
- Frontbetjent 650mm baganslag med kuglespindler og digital udlæsning
- Præcision 0,1mm og 2 finger stop mikro justerbare i højden
 - Digital bukke positions display
 - Fodpedal
- Kontrolboks på svingarm
- 2 højdejusterbare frontarme
- Kæder til at hæve underværktøj

Ekstra udstyr:

- ESA 640 cnc styring 3-akset
- Delam DA-53T cnc styring 3-akset
 - R-aksen =160mm
- Special værktøj
- Hurtig skift af overværktøj
- Bomberingsborde både manuelle og motoriserede
- Special kontrol-konsol for 2-hånds og fodpedal betjening
- AKAS II-LC FMSC PLC



Hurtig opsønding



Støttearme



Værktøj top / bund

Art. nr.	Type	Kap.	Arbejds-længde	Slag-længde	Indbyg-ningshøjde	Udlæg	afst. mellem gavle	Olie-tank	Arbejds-hast.	Ilgang	Motor	Vægt
	APHE	Ton	mm	mm	mm	mm	mm	L	mm/s	mm/s	kW	kg
23210	31120	120	3100	180	375	255	2550	140	10	160	11	5500
23212	31160	160	3100	180	375	255	2550	140	10	160	15	6400
23214	31200	200	3100	210	445	255	2550	140	10	150	18,5	7800

Hydraulisk kantpresse type APHS-PRO

Kapema A/S

Best
Quality

Katalog 2021



APHS PRO 3110x200

Easy-to-use CNC system med komplette bukkeberegninger og stort værktøjsbibliotek, ideelt for multi-bukning af komplekse emner, også for masseproduktion som kræver konstant gentagelsesnøjagtighed.

Bukkenøjagtighed og gentagelse mindst 5 gange højere end konventionel kantpresse. Fuld synkroniseret Y1-Y2 akser til +/- 0,01mm via proportional ventiler og præcisions målestave. Meget hurtigt servo bagstop system kontrolleret af CNC. Overværktøjs fastspænding med mellemstykker evt. med hurtigspænding, forkrøbbet overværktøj og multimatrice. Stor slaglængde og indbygningshøjde samt stort udlæg 410/500. To front arme på lineær føring og dobbelt fodpedal konsol med nødstop.

Sikkerhedsgitre monteret på siden samt bagpå, med switch, lys eller laser overvåget.

En solid opsvejst konstruktion der giver et minimum af udbøjning under arbejde med overbom supporteret af lav friktion Pertinax føringer som er nemt justerbare.

Manuelle eller motoriserede bomberinger og et stort værktøjsprogram.



Hurtig opspænding



Motoriseret bombering

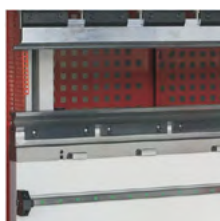

Værktøj



Manuel bombering



Laser beskyttelse

Hydraulisk kantpresse type APHS-PRO

Kapema A/S

Best
Quality

Katalog 2021

<p>CNC Styring Cybtouch 12PS</p> <p>Automatisk udførelse af den optimale bukkerækkefølge med antikollision</p> <p>2D grafisk redigering for værktøjsdata Programmering af akse positionerne med automatisk kontrol automatisk kalkulation af R-aksens position samt pressetryk og bombering</p> <p>Stort lager for program trin og værktøjsdata</p> <p>Kapacitet for 7000 programmer med 80 trin i hvert program Gratis 2D grafisk programmerings software til at arbejde off-line for at lave grafiske bukkefiler som kan overføres via USB-disk</p> <p>Produkt programmering med direkte vinkelangivelse eller i absolutte dimensioner.</p>	<p>For hvert CNC program skal følgende angives: bukkelængde/ tykkelse, materialevalg, værktøjsvalg, bukkemetode, arbejdsstryk position, bukkepunkt, pressekraft/hastighed, inkremental be- vægelse og tilbagetrækning af baganslag, dvæletid, forsinkelses- tid for aksernes repositionering, dekompressionshastighed, tilt- justering, korrektion på Y- og X-akserne</p> <p>Manuel operation af bagstop-akserne</p> <p>Hukommelseslager på USB disk: information for værktøj og programmer.</p>
---	--

Bagstop:

(A) X-akse bagstop:

- Bevæges på kuglespindler
- AC-servo dreven
- Med 2 mikrometer finger-stop som har højde og lateral justering
- Baganslagslængde: 750 mm
- Hastighed: 330 mm/s
- Positioneringsnøjagtighed: +/- 0.03 mm



X-akse pladeanslag



X+R-akse pladeanslag

(B) X-R akse bagstop:

- Bevæges på kuglespindler
- AC-servo dreven
- Med 2 micrometer finger-stop som har lateral justering
- Områder
 - X-akse : 750 mm
 - R-akse : 160 mm
- Hastighed
 - X-akse : 350 mm/s
 - R-akse : 240 mm/s
- Positioneringsnøjagtighed
 - X-akse : +/- 0.03 mm
 - R-akse : +/- 0.05 mm



X-akse pladeanslag



X+R-akse pladeanslag

Hydraulisk kantpresse type APHS-PRO

Kapema A/S

Best
Quality

Katalog 2021



Motoriseret bombing



Støttearme foran



CybTouch 12PS



Delem DA 53



Delem DA 58T



ESA S640 Touch

Art. nr.	Type	Kap.	Arbejds-længde	Slag-længde	Indbyg-ningshøjde	Udlæg	afst. mellem gavle	Olie-tank	Arbejds-hast.	Ilgang	Motor	Vægt
	APHS-PRO	kN	mm	mm	mm	mm	mm	L	mm/s	mm/s	kW	kg
23300	1254x40	400	1250	215	455	410	1070	80	10	160	4	3300
23302	2104x60	600	2100	210	475	410	1600	140	10	150	5,5	5400
23304	2604x60	600	2600	210	475	410	2050	140	10	160	5,5	6200
23306	2606x90	900	2600	260	530	410	2050	140	10	150	7,5	7100
23308	3104x90	900	3100	260	530	410	2550	140	10	160	7,5	7900
23310	3106x120	1200	3100	260	530	410	2550	140	10	160	11	8400
23312	3108x160	1600	3100	260	530	410	2550	210	10	160	15	9700
23314	3110x200	2000	3100	260	530	410	2550	210	10	150	18,5	10000
23316	3112x240	2400	3100	260	530	410	2550	210	10	130	22	11000
23318	3116x300	3000	3100	320	660	500	2550	280	8	110	22	15000
23330	4106x160	1600	4100	260	530	410	3550	210	10	170	15	12000
23332	4108x200	2000	4100	260	530	410	3550	210	10	160	18,5	12500
23334	4110x240	2400	4100	260	530	410	3550	210	10	150	22	14000
23336	4112x300	3000	4100	320	635	500	3550	280	0	120	22	18500

Hydr. kantpresse type APHS PRO-MAX

Kapema A/S

Best
Quality

Katalog 2021



Kraftig sammensvejt stålramme for minimum udbøjning under pres, overbom med 2 cylindre lavet af høj-kvalitetsstål. Overbommens vandring er supporteret med lavfriktions føringer, hvilket sikrer effektiv arbejds-gang. Fuld elektronisk synkroniseret med proportionale ventiler der sikrer maksimum bukkenøjagtighed og gentagelse gennem konstant overvågning og korrektion af bommens parallelitet ved hjælp af et CNC system. Måling af slaglængde sker ved hjælp af højpræcisions målestave. CNC kontrolleret baganslag på kugle-spindler med DC-motor. Maskinerne er udelukkende produceret med europæiske hydraulikkomponenter. EI-boks med ventilation, som lever fuldt op til EU maskindirektivet og CE mærkning.



Hydr. kantpresse type APHS PRO-MAX

Kapema A/S

Best
Quality

Katalog 2021

Bagstop:

(A) X-akse bagstop:

- Bevæges på kuglespindler
- AC-servo dreven
- Med 2 mikrometer finger-stop som har højde og lateral justering
- Baganslagslængde: 750 mm
- Hastighed: 330 mm/s
- Positioneringsnøjagtighed: ± 0.03 mm

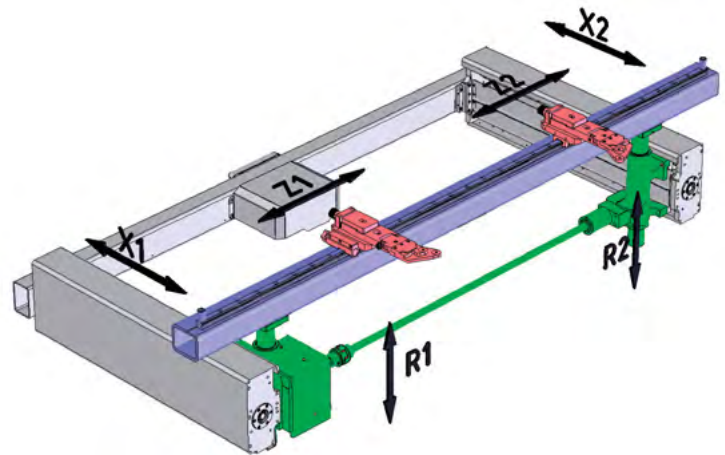

(B) X-R akse bagstop:

- Bevæges på kuglespindler
- AC-servo dreven
- Med 2 micrometer finger-stop som har lateral justering
- Områder
 - X-akse : 750 mm
 - R-akse : 160 mm
- Hastighed
 - X-akse : 350 mm/s
 - R-akse : 240 mm/s
- Positioneringsnøjagtighed
 - X-akse : ± 0.03 mm
 - R-akse : ± 0.05 mm

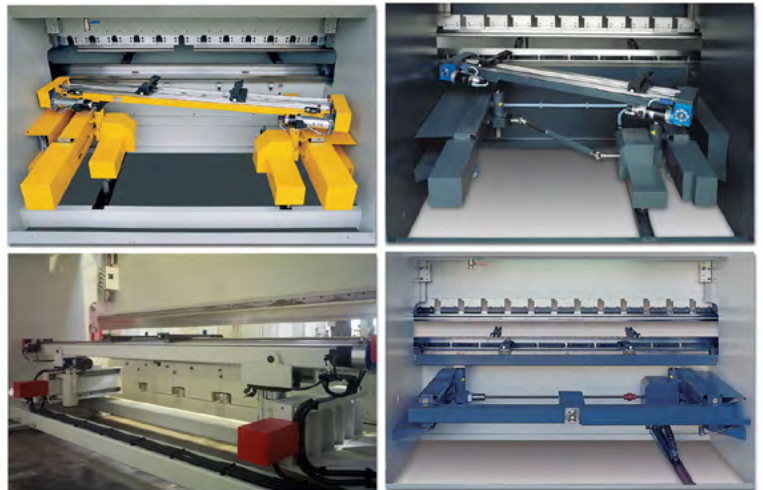

Systemer af pladeanslag

(C) Ekstra bagstop akser

X1-X2 / R1-R2 / Z1-Z2

Standard udstyr:

- CNC styring ESA S675 med 21" skærm
 - Værktøjsholdere
 - Mellemstykker med kiler
- Segmenteret forkrøbet overværktøj og multimatrice
- To-hånds betjeningskonsol med dobbelt fodpedal
 - Frontarme på lineære føringer
- Elektronisk overvågede sider og bag gitre.

Ekstra udstyr:

- Manuel eller motoriseret (CNC) bomberingsbord
- Manuel hurtig skift spændestykker til overværktøj
 - Specielle værktøjer
 - Enkelt-spors matricer
- Front lysgitter eller front laserbeskyttelse
 - Hydraulisk låsning af værktøjer

CNC Styring

- Grafisk styring med fuld programmering og maskinkontrol - adgang i en brugervenlig computer
- Hovedkarakteristika inkluderer:
 - programmerbare multi-akse kontrol
 - Y1-Y2 cylinder akser.
 - X1-X2-R1-R2-Z1-Z2 bagstop akser.
 - CNC bombering akse.
 - Modul udvidelse for andre akser.

Stor lager kapacitet for programtrin og værktøjsdata
Stort antal af produkter og gentagelsesnøjagtighed
Direkte grafisk programmering med automatisk beregning

Hydr. kantpresse type APHS PRO-MAX

Kapema A/S

Best
Quality

Katalog 2021

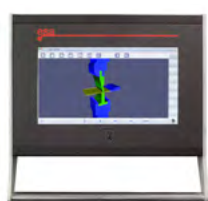

ESA S675



Delem DA-66T
3D Windows



Delem DA-69T
3D Windows



Cybelec
VisiTouch 19

- VisiTouch 19, 2D grafisk med 19" betjeningsvenlig HMI med intuitiv programmering, 3D visualisering og simulering af importerede programmer
- VisiTouch 19 MX, fuld 3D programmering, visualisering og simulering. Import af DXF, IGES, STEP og SAT-filer. Automatisk proces med komplekse emner.

Art. nr.	Type	Kap.	Arbejds-længde	Slag-længde	Indbyg-ningshøjde	Udlæg	Afst. mellem gavle	Olie-tank	Arbejds-hast.	Ilgang	Motor	Vægt
	APHS PRO-MAX	kN	mm	mm	mm	mm	mm	L	mm/s	mm/s	kW	kg
23450	1254x40	400	1250	215	455	410	1070	80	10	160	4	3300
23452	2104x60	600	2100	210	475	410	1600	140	10	150	5,5	5400
23454	2604x60	600	2600	210	475	410	2050	140	10	160	5,5	6200
23456	2606x90	900	2600	260	530	410	2050	140	10	150	7,5	7100
23458	3104x90	900	3100	260	530	410	2550	140	10	160	7,5	7900
23460	3106x120	1200	3100	260	530	410	2550	140	10	160	11	8400
23462	3108x160	1600	3100	260	530	410	2550	210	10	160	15	9700
23464	3110x200	2000	3100	260	530	410	2550	210	10	150	18,5	10000
23466	3112x240	2400	3100	260	530	410	2550	210	10	130	22	11000
23468	3116x300	3000	3100	320	660	500	2550	280	8	110	22	15000
23470	3120x440	4400	3100	320	575	500	2550	450	8	80	30	22000
23482	4106x160	1600	4100	260	530	410	3550	210	10	170	15	12000
23484	4108x200	2000	4100	260	530	410	3550	210	10	160	18,5	12500
23486	4110x240	2400	4100	260	530	410	3550	210	10	150	22	14000
23488	4112x300	3000	4100	320	635	500	3550	280	8	120	22	18500
23490	4116x440	4400	4100	320	590	500	3550	450	10	80	30	26000
23492	6104x160	1600	6100	260	510	500	5100	240	10	140	15	20000
23494	6106x240	2400	6100	260	510	500	5100	300	8	140	22	25000
23496	6108x300	3000	6100	320	560	500	5100	300	8	120	22	30000
23498	6110x380	3800	6100	320	570	500	5100	450	8	90	30	35000

Større modeller tilbydes også

Hydr. svingsnitsaks type HGL Compact

Kapema A/S

Best
Quality

Katalog 2021



Cybtouch 8

HGL er en solid opsvejest konstruktion der giver nøjagtige klip. Overbjælken svinger med høj præcision, en hurtig knivspalte regulering sikrer en højeffektiv saks. HGL er derudover forsynet med sving-op baganslag for at klippe længere emner end baganslaget kan gå ud. Baganslaget er med tilbagetrækningsfunktion.

HGL er forsynet med en kompakt servicevenlig hydraulikenhed under bordet for let tilgang. HGL er som standard også med hydraulisk pladenedhold, hydraulisk overbelastningsbeskyttelse, finjustering af knivblade og snitlængdebegrænser.

Standard udstyr:

- CybTouch 8 kontrolenhed
- Knive lavet af sejt og slidstærk stållegering
- Øverste kniv har 2 skær - nederste har 4 skær
- 750mm baganslag med kuglespindler med 0,1mm præcision
 - Digital snittæller
- Fodpedal for enkelt og fortsat slag
- Vinkelanslag 1000mm med mm-skala
 - T-spor og vippestop
- Bordforlængere 1000mm
 - Bord med kugleruller
 - Nødstop
 - Snitliniebelysning
- Gennemsigtig fingerafskærmning.

Ekstra udstyr:

- Motoriseret knivspalte justering med digital udlæsning
 - Pneumatisk pladefang til tynde plader
 - Bagstop længere end standard
- T-spor i oplæggerarme med mm-skala og vippestop
 - Længere vinkelanslag og oplæggerarme
 - Vinkelmåler
 - Kunststofbelagte pladenedholdere
- 1000mm af fingerbeskyttelsesgitter opsvingbar med sikkerheds switch
 - Sikkerhedsgitter på bagsiden

Hydr. svingsnitsaks type HGL Compact

Kapema A/S

Best
Quality

Katalog 2021

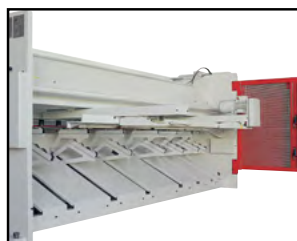

Pneumatisk
pladefang
type A

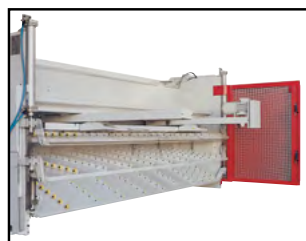

Pneumatisk
pladefang
type B

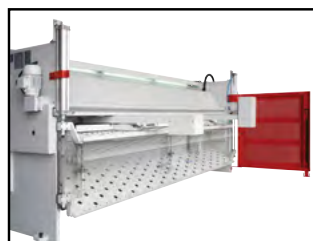

Pneumatisk
pladefang
type B med kugler



Pneumatisk
pladefang
type Universal

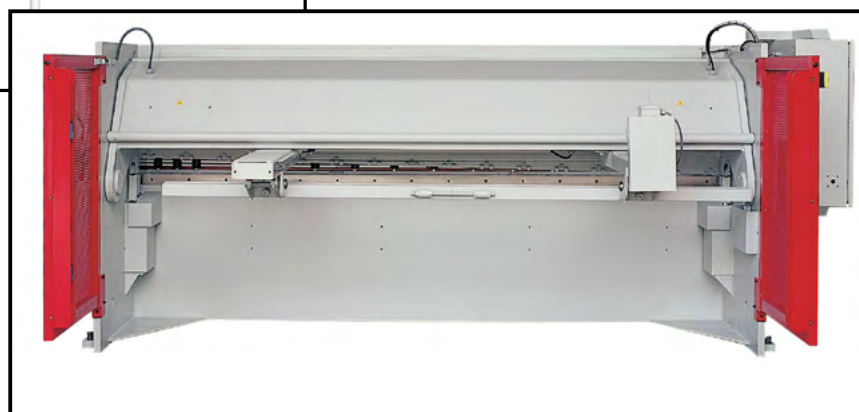

Art. nr.	Type	Plade-tykkelse	Klippe-længde	Klippe-vinkel	Motor	Plade-tilhold	Snit	Olie-tank	Plade-anslag	Motor plade-anslag	LxBxH	Vægt
		mm	mm	°	kW	antal	pr/min	L	mm	kw	mm	kg
23001	HGL 2100x6	6	2060	1,6	11	13	26	160	750	0,37	2690x2400x1570	3900
23000	HGL 2600x6	6	2560	1,6	11	15	24	160	750	0,37	3190x2400x1570	4700
23002	HGL 3100x6	6	3060	1,6	11	17	20	160	750	0,37	3690x2400x1570	5500
23004	HGL 3100x8	8	3060	1,8	15	17	13	160	750	0,37	3735x2400x1650	6450
23008	HGL 4100x6	6	4060	1,2	11	23	12	160	750	0,37	4735x2400x1750	9400

Hydr. svingsnitsaks type MGH-PRO

Kapema A/S

Best
Quality

Katalog 2021



Cybtouch 8

MGH har en solid opsvejst konstruktion der giver nøjagtige klip. Overbjælken svinger med høj præcision, en hurtig knivspalteregulering sikrer en højeffektiv saks. MGH er derudover forsynet med sving-op baganslag for at klippe længere emner end baganslaget kan gå ud. Baganslaget er med tilbagetrækningsfunktion. MGH er forsynet med en kompakt servicevenlig hydraulikenhed under bordet for let tilgang. MGH er som standard også med hydraulisk pladenedhold, hydraulisk overbelastnings beskyttelse, finjustering af knivblade og snitlængdebegrænser. MGH er som standard med 250mm udlæg i gavle.

Standard udstyr:

- CybTouch 8 kontrolenhed
- Knive lavet af sejt og slidstærk stållegering
- Øverste kniv har 2 skær - nederste har 4 skær
- 1000mm baganslag med kuglespindler med 0,1mm præcision
 - Digital snittæller
- Fodpedal for enkelt og fortsat slag
- Vinkelanslag 1000mm med mm-skala
 - T-spor og vippestop
- Bordforlængere 1000mm
 - Bord med kugleruller
 - Nødstop
 - Snitliniebelysning
- Gennemsigtig fingerafskærmning.

Ekstra udstyr:

- Motoriseret knivspalte justering med digital udlæsning
 - Pneumatisk pladefang til tynde plader
 - Bagstop længere end standard
- T-spor i oplæggerarme med mm-skala og vippestop
 - Længere vinkelanslag og oplæggerarme
 - Timetæller
 - Vinkelmåler
- Kunststofbelagte pladenedholdere
- 1000mm af fingerbeskyttelsesgitter opsvingbar med sikkerheds switch
 - Gap dybere end standard
 - Sikkerhedsgitter på bagsiden

Hydr. svingsnitsaks type MGH-PRO

Kapema A/S

Best
Quality

Katalog 2021

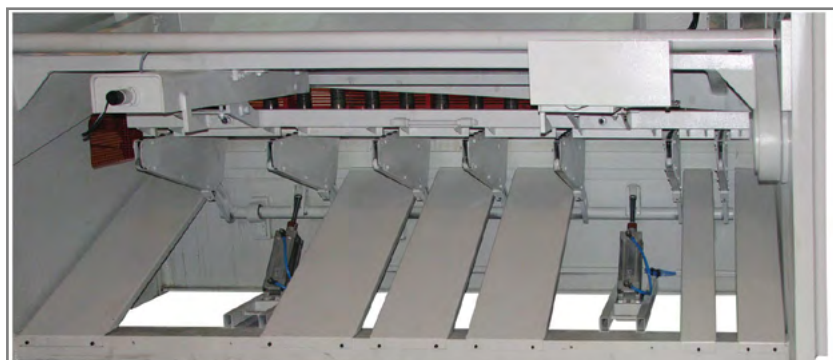

Pneumatisk pladefang type D

Pneumatisk pladefang
type A

Art. nr.	Type	Plade-tykkelse	Klippe-længde	Klippe-vinkel	Motor	Plade-tilhold	Snit	Olie-tank	Plade-anslag	Motor plade-anslag	LxBxH	Vægt
	MGH-PRO	mm	mm	°	kW	antal	pr/min	L	mm	kW	mm	kg
23050	3100x6	6	3060	1,5	11	17	18	170	1000	0,37	3770x3100x1825	7000
23052	3100x10	10	3060	2,0	22	17	12	170	1000	0,37	3850x3275x1850	9200
23054	3100x13	13	3060	2,4	30	17	12	220	1000	0,37	3880x3485x2060	11500
23056	3100x16	16	3060	2,7	30	17	7	220	1000	0,37	3840x3550x2230	15500
23058	3100x20	20	3060	3,0	37	18	7	280	1000	0,37	3900x3540x2440	19600
23060	4100x10	10	4060	2,0	22	23	10	170	1000	0,37	4800x3375x1910	13000
23062	4100x13	13	4060	2,2	30	23	8	220	1000	0,37	4830x3375x2160	16100

Hydr. guillotinesaks type HNC PRO-MAX

Kapema A/S

Best
Quality

Katalog 2021



HNC 3100x20



Servo drevet bagstop



Automatisk sving-op, for længere klip

HNC er en solid opsvejst konstruktion der giver nøjagtige klip. HNC er udstyret med variabel knivvinkel, samt digital kontrolboks til justering af maskinfunktioner. HNC er ydermere med hurtig knivspalterregulering, kuglespindler på baganslag og tilbagetrækningsfunktion på baganslaget. HNC er forsynet med en kompakt servicevenlig hydraulikenhed under bordet for let tilgang. HNC er som standard også med hydraulisk pladenedhold, hydraulisk overbelastningsbeskyttelse, finjustering af knivblade og snitlængdebegrænser. HNC er med 350mm udlæg i gavle.

Standard udstyr:

- Cybtouch 12G kontrolenhed
- Knive lavet af sejt og slidstærk stållegering
- Øverste kniv har 2 skær - nederste har 4 skær
- 1000mm baganslag med kuglespindler med 0,1mm præcision
- Digital kontrol for bagstop positionering og knivvinkel regulering
 - Svingbar arm for kontrolboks
 - Digital slagttæller
- Fodpedal for enkelt og fortsat slag
- Vinkelanslag 1000mm med mm-skala
 - T-spor og vippestop
- Bordforlængere 1000mm
 - Bord med kugleruller
- Automatisk snitluftregulering
 - Nødstop
 - Snitliniebelysning
- Gennemsigtig fingerafskærmning.

Ekstra udstyr:

- Siemens KTP700
- Servo drevet bagstop bevægelse
- Automatisk sving-op for at klippe længere plader end bagstop kan gå ud
 - Pneumatisk pladefang for tynde plader
 - Anti-twist system
- Front og bag rullebane og stakkesystem
 - Olie køle eller varme udstyr
 - Større udlæg end standard
- Vinkelanslag og oplæggerarm længere end standard
 - T-spor, skala og vippestop i bordforlængere
 - Vinkelmåler
- 1000mm oplukkelig fingerbeskyttelses gitter med switch
 - Kunststofbelagte pladenedholdere
 - Bagsidebeskyttelse

Hydr. guillotinesaks type HNC PRO-MAX

Kapema A/S

Best
Quality

Katalog 2021



Cybtouch 12G



Siemens KTP700



Art. nr.	Type	Plade-tykkelse	Klippe-længde	Klippe-vinkel	Motor	Plade-tilhold	Snit	Olie-tank	Plade-anslag	Motor plade-anslag	LxBxH	Vægt
	HNC PRO-MAX	mm	mm	°	kW	antal	pr/min	L	mm	kW	mm	kg
23100	3100x6	6	3070	0,5-1,5	11	16	20-32	240	1000	0,37	3880x3190x2100	7800
23102	3100x10	10	3070	0,5-2,0	22	15	12-18	360	1000	0,37	3910x3300x2200	11000
23104	3100x13	13	3070	0,5-2,5	30	15	9-14	360	1000	0,37	3950x3385x2300	13000
23106	3100x16	16	3070	0,5-3,0	30	15	8-14	400	1000	0,55	3970x3380x2480	16500
23108	3100x20	20	3070	0,5-3,0	37	16	6-10	400	1000	0,55	4010x3620x2700	21000
23110	3100x25	25	3070	0,5-3,5	45	15	4-6	600	1000	0,55	3990x3605x3220	23000
23112	4100x6	6	4070	0,5-1,5	11	21	16-25	360	1000	0,55	4890x3450x2250	12000
23114	4100x10	10	4070	0,5-2,0	22	21	9-14	360	1000	0,55	4930x3380x2360	15000
23116	4100x13	13	4070	0,5-2,5	30	21	7-14	40	1000	0,55	4950x3645x2630	18000
23118	4100x16	16	4070	0,5-3,0	30	21	7-12	400	1000	0,55	4970x3630x2800	23500
23120	4100x20	20	4070	0,5-3,0	37	21	6-9	400	1000	0,55	5000x3630x2900	26000
23122	6100x6	6	6070	0,5-2,0	18,5	30	12-18	360	1000	0,55	6890x4130x2690	22000
23124	6100x10	10	6070	0,5-2,0	22	30	6-10	400	1000	0,55	6910x4125x2750	30000
23126	6100x13	13	6070	0,5-2,5	30	30	6-10	400	1000	0,75	6950x4200x3090	38000
23128	6100x16	16	6070	0,5-3,0	37	30	5-9	400	1000	0,75	6970x4420x3250	43000
23130	6100x20	20	6070	1,0-3,0	37	30	5-9	600	1000	0,75	6990x4280x3330	48000

Plasmaskærer type BPE

Kapema A/S

Best
Quality

Katalog 2021



Denne meget kompakte plasmaskærer, henvender sig til bearbejdning i den "lettere" ende. Maskinen kan enten udstyres med en mindre Hypertherm strømkilde "MAX PRO 200" uden "fin-plasma" hvor skærekvaliteten ikke er afgørende, eller med en større Hypertherm HPR 170Amp. med "fin-plasma" hvor kvaliteten er af større betydning, og hvor man kan komme op og skære i op til 40mm tykkelse.

Maskinen er udstyret med en enkel styring som alle operatører hurtigt kan lære at arbejde med. Programmeringen er ganske enkel via "Lantek" softwaren, som har gjort det let at udfolde/konstruere emner og derefter sende programmet direkte ud i maskinen. Maskinen er konstrueret med lineære føringer på begge sider af bordet samt på tværbevægelsen og højden. Dette gør, at maskinen er præcis og ikke kræver lang installeringstid. Maskinen leveres med komplet software fra Lantek Expert Cut II.

Type	Bredde	Længde	Højde	Bordhøjde	X akse	Y akse	Vægt
	mm	mm	mm	mm	mm	mm	kg
BPE 1503	2140	4450	1750	750	3110	1600	2200

Plasmaskærer type BPS-PRO

Kapema A/S

Best
Quality

Katalog 2021



Denne plasmaskærer er "flagskibet" indenfor plasmaskæring, når man taler om kvalitet og præcision. Maskinen kan konfigureres i et utal af løsninger, med et eller flere oxygen-hoveder eller med en kombination af både plasma- og oxygen-hoved. Bordet på maskinen vil så blive leveret til den specifikke opgave omkring pladetykkelserne.

Denne maskine leveres med Hypertherm strømkilderne, som alle kan leveres med deres "true hole" technology, dvs. man kan opnå den maksimale rundhed og præcision i huller samt mindre konturer.

True Hole Teknologi



Hypertherms patenteret True Hole skæreteknologi garanterer markant forbedret kvalitet i forhold til hvad tidligere har været muligt

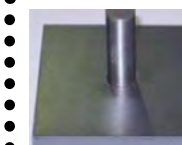
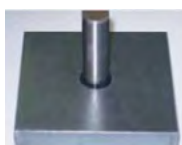

Uden True Hole

Med True Hole

Plasmaskærer type BPS-PRO

Kapema A/S

Best
Quality

Katalog 2021

Tekniske egenskaber:

- Dual synkroniseret servodrev på Y-aksen med lineære føringer
- Enkelt synkroniseret servodrev på X-aksen med lineære føringer
- Z-aksen er med kuglespindel samt lineære føringer
- Brushless AC servo-drev motorer
- Hurtig positioneringshastighed på 30 m/min med $\pm 0,01$ positioneringsnøjagtighed
- Automatisk højderegulering
- Anti-kollisions udstyr på plasmahoved
- Sektionsopdelt skærebord integreret med automatisk dampekstraktionssystem
- Røgdugsugningsanlæg med døre der åbner på arbejdsområdet for en bedre ekstraktion
- High-definition type plasma strømforsyningsenhed
- Windows-baseret CNC kontrol
- Programmeringssoftware til nesting af emner på PC
- Automatisk gaskonsol for prævalg af plasma og beskyttelsesgasser



Type	Bredde	Længde	Højde	Bordhøjde	X akse	Y akse	Vægt
	mm	mm	mm	mm	mm	mm	kg
BPS-PRO 1503	3000	5200	1800	750	1700	3200	2800
BPS-PRO 2004	3500	6200	1800	750	2200	4200	3500
BPS-PRO 2006	3500	8200	1800	750	2200	6200	4100
BPS-PRO 2504	4000	6200	1800	750	2700	4200	4050
BPS-PRO 2506	4000	8200	1800	750	2700	6200	4750
BPS-PRO 3006	4500	8200	1800	750	3200	6200	5400
BPS-PRO 3009	4500	11200	1800	750	3200	9200	7100
BPS-PRO 3012	4500	14200	1800	750	3200	12200	8700
BPS-PRO 3014	4500	16200	1800	750	3200	14200	9500

Plasmaskærer type BPL PRO-MAX

Kapema A/S

Best
Quality

Katalog 2021



Denne plasmaskærer er særdeles velegnet til større produktioner indenfor plasmaskæring, fordi man her kan montere flere plasma-skærehoveder kombineret med flere oxygen-skærehoveder.

Op til 4stk. plasma-skærehoveder eller op til 8stk. oxygen-skærehoveder. (Max. 8stk. skærehoveder).
Materialetykkelsen på max. tykkelse på op til 300mm og materialelængde op til 60 meter.

Denne maskine leveres med Hypertherm strømkilderne, som alle kan leveres med deres "true hole" technology, dvs. man kan opnå den maksimale rundhed og præcision i huller samt mindre konturer.

Baykal kan også tilbyde et "3D" plasma-skærehoved til skæring på det flade areal, dvs. til undersænkning/ skærping af emnerne.

Der kan også leveres et rørskæringsudstyr med maskinen.

Som option til denne maskine kan vi tilbyde et "vand-bord" således man kan køle materialerne af samt skære under vandet, udover afkølingen undgår man også røgudvikling.

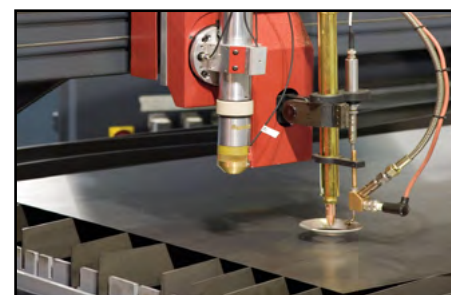

Plasmaskærer type BPL PRO-MAX

Kapema A/S

Best
Quality

Katalog 2021

TEKNISKE EGENSKABER:

- Dual synkroniseret servodrev på Y-aksen med lineære føringer
- Enkelt synkroniseret servodrev på X-aksen med dobbelte lineære føringer
- Z-aksen er med kuglespindel samt lineære føringer
- Brushless AC servo-drev motorer
- Hurtig positioneringshastighed på 30 mt/min med $\pm 0,01$ positioneringsnøjagtighed
- Skærenøjagtighed på $\pm 0,2$ mm/meter
- Automatisk højde regulering
- Anti-kollisionsudstyr på plasma-hoved
- Sektionsopdelt skærebord integreret med automatisk dampekstraktionssystem
- Røgudsugningsanlæg med døre der åbner på arbejdsområdet for en bedre ekstraktion
- High-definition type plasma strømforsyningsenhed
- Windows-baseret CNC kontrol
- Programmeringssoftware til nesting af emner på PC
- Automatisk gaskonsol for prævalg af plasma og beskyttelsesgasser



Type	Bredde	Længde	Højde	Bordhøjde	X akse	Y akse	Vægt
	mm	mm	mm	mm	mm	mm	kg
BPL PRO-MAX 3006	5200	8000	1900	750	3200	6400	4100
BPL PRO-MAX 3008	5200	10000	1900	750	3200	8400	5600
BPL PRO-MAX 3010	5200	12000	1900	750	3200	10400	6300
BPL PRO-MAX3012	5200	14000	1900	750	3200	12400	7050
BPL PRO-MAX 3014	5200	16000	1900	750	3200	14400	7800
BPL PRO-MAX 3016	5200	18000	1900	750	3200	16400	9100
BPL PRO-MAX 3018	5200	20000	1900	750	3200	18400	9850
BPL PRO-MAX 4006	6200	8000	1900	750	4200	6400	5900
BPL PRO-MAX 4008	6200	10000	1900	750	4200	8400	8200
BPL PRO-MAX 4010	6200	12000	1900	750	4200	10400	9300
BPL PRO-MAX 4012	6200	14000	1900	750	4200	12400	10450
BPL PRO-MAX 4014	6200	16000	1900	750	4200	14400	11600
BPL PRO-MAX 4016	6200	18000	1900	750	4200	16400	13700
BPL PRO-MAX 4018	6200	20000	1900	750	4200	18400	14850

Fiberlaser type BLS PRO-MAX

Kapema A/S

Best
Quality

Katalog 2021



BLS PRO-MAX fiberlaser tilbyder den bedste løsning til brugeren som ønsker kvalitet, præcision, høj skærehastighed og lave omkostninger. BLS PRO-MAX gør det muligt at skære store eller specielle størrelse plader og giver et slutresultat, der nemt kan sammenlignes med langt dyrere modeller.

- Præcis og let forarbejdning af både store og små emner.
- Høj hastighed og høj præcision med servo bevægelsessystem.
- Ingen repositionering af pladen sikrer optimal nøjagtighed.
- Fiberoptisk lasersystem.
- Simple brugerflade og skæringsdatabase.
- CNC styret hydraulisk lift-up dobbeltbord.
- Nem adgang fjerndiagnosticeringsfunktioner.
- Lang holdbarhed på linser på grund af beskyttelse.

Fordele med BLS PRO-MAX fiberlaser

- Lave investerings- og driftsomkostninger.
- Den mest omkostningseffektive løsning til ethvert behov.
- Meget nem at betjene.
- Hurtig og nem installation.
- Hurtig skift og udtagning af plader.
- Valgfri størrelser af skiftebord.
- Høj-position kontrol.
- Kontinuerlig skæring med bevægeligt skiftebord.

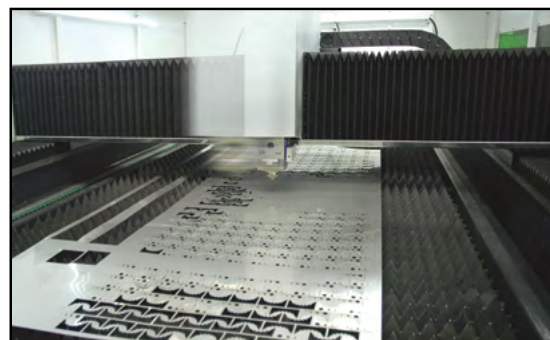

Fiberlaser type BLS PRO-MAX

Kapema A/S

Best
Quality

Katalog 2021



Omkostningseffektiv:

BLS PRO-MAX kan bruges med perfekt præcision, der opnås via tandstangstræk. Desuden garanterer denne laserteknologi meget lavere omkostninger sammenlignet med CO₂-laser, helt op til 70%.

Maksimal produktivitet - Høj acceleration:

BLS PRO-MAX fiberlaser er designet i en brokonstruktion, som er drevet fra begge sider. BLS PRO MAX tilbyder høj nøjagtighed og gentagelse på grund af den meget stabile struktur. Udover ekstraordinær robusthed, giver denne konstruktion vibrationsfri skæring. Høj acceleration giver højere effektivitet under bearbejdning, små huller, specielt små diametre og skarpe hjørner.

Automatisk dyserengøring:

BLS PRO-MAX udfører automatisk denne rengøring, afhængigt af mængden bearbejdet. CNC styringen står for håndteringen dyserengøring og kalibreringsfunktion. På denne måde kan det smeltede materiale der klæber til dyseenden rengøres, og dermed kan højden fra dyse til plade holdes konstant. Dette garanterer en konstant høj skærekvalitet.

Brugervenlig og pålidelig styring:

Multi-touch-panelet fra Beckhoff giver den størst mulige fleksibilitet.

Beckhoff multi-touch panel er med projektiv touch screen (PCT)-teknologi, og har meget høj opløsning, som sikrer en nøjagtig, og ryk-fri drift selv i meget små trin. Den forreste del af displayet er en rude med en antireflekterende belægning, og selvbetjening med tynde arbejdshandsker er muligt. Fem-finger touch betjening og automatiseringsløsninger med 2-hånds betjening er ligeledes mulig. Velkendte funktioner fra f.eks. smartphones og touchpads, såsom zoom, rulning objekt drejning, svip etc. er nu også anvendt til industrielle applikationer, multi-touch-enheder. Enkelt tryk kan indstilles via Windows operativsystemet til applikationer, hvor multi-touch ikke er nødvendig.

Type	Bredde	længde	højde	Skærebredde	Skærelængde
	mm	mm	mm	mm	mm
1530	6550	10500	2250	1500	3000
2040	7050	12500	2250	2000	4000
2060	7050	16500	2250	2000	6000
3040	8050	12500	2250	3000	4000
3060	8050	16500	2250	3000	6000
3080	8050	20500	2250	3000	8000

Kapacitet	Stål	Rustfri	Alu	kobber	messing
strømkilde	mm	mm	mm	mm	mm
1000 watt	12	4	3	2	1
2000 watt	15	8	6	3	3
3000 watt	18	10	8	4	4
4000 watt	20	12	10	6	4
6000 watt	25	15	15	8	8

Strømkilder fås op til 15 kW

Fiberlaser type BLE-PRO

Kapema A/S

Best
Quality

Katalog 2021



Baykals BLE-PRO fiberlaser, er en utrolig kompakt maskine, der kan installeres på et langt mindre areal end de nuværende maskintyper.

Denne maskine har meget lave omkostninger til service og vedligehold samt drift, og er en rigtig god investering for kunder som skærer i tynde materialer op til 10 mm.

Med høj kvalitet og præcise snit, samt hurtige skærehastigheder bliver maskinen den perfekte løsning for brugeren.

Features for BLE-PRO:

- Præcis og nem behandling af både store og små formater
- Høj hastighed og høj præcision via servosystem
- Fiberoptisk lasersystem
- Enkel brugerflade og skære-database
- Motoriseret skiftebord
- Let tilgængelig telediagnosticerings funktioner
- Høj hastighed i tyndpladeskæring
- Lave driftsomkostninger og lavt energiforbrug
- Let forarbejdning af kobber, titanium og messing
- Lav kølekapacitet pga. fiberoptik (ingen spejle)
- Perfekt strålekvalitet og langsigtet stabilitet
- Lang skærelinse-levetid, takket være beskyttende vinduer
- Lantek nesting software med maksimal ydeevne
- 2D CAD design
- 3D CAD design (option)
- CNC styring - flytbar



Fiberlaser type BLE-PRO

Kapema A/S

Best
Quality

Katalog 2021

- BLE-PRO bruger laser-skærehoved fra Precitec, hvilket er et af de mest brugte fabrikater i branchen.
- Der er en konstant skærehøjde til pladen, pga. en højdesensor.
- Laserhovedet er med et "hurtig-skift" cassette system.
- Der er ligeledes et anti-kollisions udstyr på laser-hovedet, så hvis man skulle være uheldig at få en påkørsel, vil laseren stoppe øjeblikkeligt og afbryde strålen.
- Via CNC-styringen kan man programmere en automatisk "dyserenkning" samt kalibrering af dysen.
- Emne-transportør til mindre emner som vil falde igennem bordet (option).
- Autofokus - Proven Lasermatic® afstandssensor
- IPG og Nlight generatorer alt efter behov

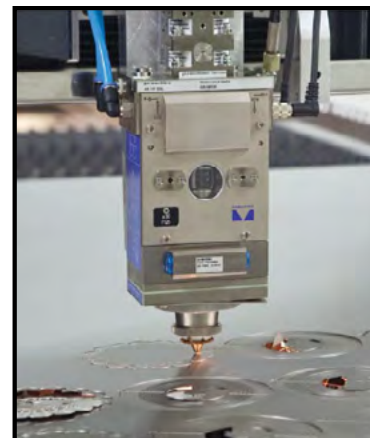

		BLE-PRO 1530
Laserstyrke	W	1000, 1500, 2000, 2500, 3000, 4000, 6000
Dimensioner arbejdsemne	mm	1524 x 3048
X-akse (tandstangssystem)	mm	3000
Y-akse (tandstangssystem)	mm	1500
Z-akse (kuglespindel)	mm	150
Ilfgang (X og Y akse)	m/min.	110
Vektorhastighed	m/min.	145
Acceleration		1,2 G
Positioneringsnøjagtighed	mm	± 0,08
Gentagelsesnøjagtighed	mm	± 0,03
Tilspænding	m/min.	op til 50 m/min. afhængig af materiale og tykkelse
Linsetyper		150 mm fokuslængde
Skifteborde		motoriseret - automatisk
Max. vægt på bord	kg	1000 pr. bord
Skæretykkelse (afhængig af laserstyrke)	mm	0-20 (stål) 0-10 (rustfri) 0-8 (aluminium)
CNC styring		Beckhoff CNC 19" TFT-Windows 7
Nesting software		LANTEK Expert Cut
Automatisk dyserenkning og kalibrering		Standard

EMC slibe- & afgratemaskiner type OXY M650

Kapema A/S

Best
Quality

Katalog 2021

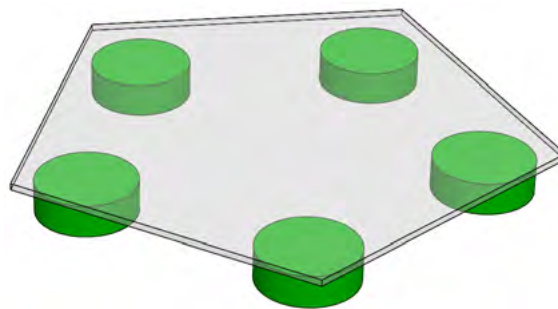

EMC slibe- og afgratemaskine type OXY M650 er en kompakt og alsidig maskine primært designet til slibning, men takket være de hurtigt udskiftelige børster kan maskinen på få minutter også anvendes til afgratning eller rundning af kanter. OXY M650 kan bearbejde både stål, rustfrit stål, aluminium og andre avancerede materialer, og er særdeles velegnet til afgratning af emner fra laser.

OXY M650 er smart og enkelt med høj proceshastighed, og den lille størrelse gør den nemt at placere og betjene.

OXY M650 er ideel til alle typer virksomheder med en arbejdsbredde på 650 mm og det faste bord på 900 mm.

Standard:

- Kredsløbssystem med 1 gruppe
- Fast bord 900 mm
- Vakuumbord med inverter
- Inverter for karrusel
- Inverter for fremføring
- Hurtigskift-anordning for børster
- Automatisk op/ned justering for Z-akse via digital display

Tangentialbørster med hurtigskift-anordning

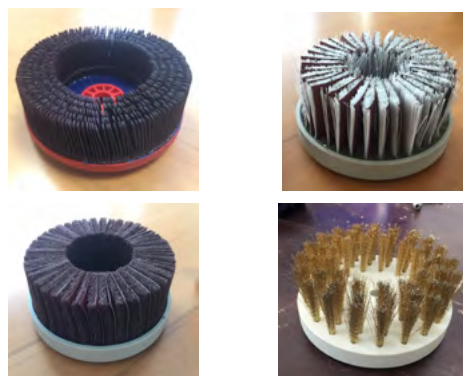

Type	Arbejdsbredde	Tykkelse	Kapacitet	Hastighed børster	Børstediam.	Motor	L x B x H	Vægt
	mm	min-max mm	mm ³ /h (25)	o./min.	mm Ø	kW	mm	kg
OXY M650	650	0,5:150	990	800	120	3	1400x1500x1100	1000

EMC slibe- & afgratemaskiner type EASY M1100

Kapema A/S

Best
Quality

Katalog 2021



EMC slibe- og afgratemaskine type EASY M1100 er en kompakt og alsidig maskine primært designet til slibning, men takket være de hurtigt udskiftelige børster kan maskinen på få minutter også anvendes til afgratning eller rundning af kanter. EASY M1100 kan bearbejde både stål, rustfrit stål, aluminium og andre avancerede materialer, og er særdeles velegnet til afgratning af emner fra laser.

EASY M1100 er smart og enkelt med høj proceshastighed, og ideel til alle typer virksomheder EASY skal tilsluttes et støvudsugningssystem.

Standard:

- Stærk ramme lavet i kulstofstål
- Motoreffekt for 1° og 2° enhed: 15 kW (20hp) + INVERTER
- Svingningskontrol på slaglængde og tid
- Trykruller i oliebestandig, varmebestandig og slidstærkt gummi
- Motoriseret løftebord inkl. finjustering
- Specielt gummibånd til indføring – vand-, korrosions-, olie- og varmebestandig op til 120°
- Automatisk centreringsanordning til indføringsbånd
- Automatisk løft af grupper i nødsituationer
- Elektronisk digital display for arbejdstykkelse, resolution 0,1 mm
- Selvdiagnostisk alarmerhed på kontrolpanel
- Analoge ampere til hver motor i elskabet
- Elskab centraliseret og IP54-beskyttelse
- Centraliseret uafhængigt pneumatisk styreskab, støvtæt
- Pneumatisk anlæg fungerer uden smøring
- Trykluft 6 bar
- Automatisk nødstop

Type	Arbejds- bredde	Tykkelse	Kapacitet	Bånd- hastighed	Bånddim. LxB	Motor	L x B x H
	mm	min-max mm	mm ³ /h (25)	m./min.	mm	kW	mm
EASY M1100	1100	0,5:150	2000	1-10	1900x1120	15	1450x1225x1920

EMC slibe- & afgratemaskiner type FLEXY M1350

Kapema A/S

Best
Quality

Katalog 2021



Rulleenhed Ø250 / Tangential
børstesystem, Planetarisk system /
Elektronisk slibesæt

EMC slibe- og afgratemaskine type FLEXY M1350 er en kompakt og alsidig maskine, ideel til afgratning, rundning af kanter samt overfladeslibning på alle typer materialer. Den høje dynamik gør den fleksibel og pålidelig med lang levetid. Maskinen har fast bord og har en enorm stærk strukturel opbygning og er særdeles velegnet til emner fra laserskæring, plasmaskæring samt oxygenskæring.

Med en arbejdsbredde på 1350 mm og et fast bord på 900 mm kan denne maskine både stå alene men også med lethed stilles på linje med andre maskiner.

Maskinen kan anvendes til både tørre og våde processer.

Standard:

- Fast bord med gummibånd der er motoriseret med trinløs hastighed
- Elektroniske fotoceller til kontrol af slibebånd
- Indvendige uafhængige motorer til hver enkelt enhed
- Pneumatikstyring samt automatisk trykregulering med luft-/vandfilter
- Styring kan kobles til netværk
- Fjerndiagnosticering via netværk
- Kapacitet max. 100 programmer
- Touch skærm 10" - grafisk visning af alle enheder
- Lys indvendigt og udvendigt på maskinen

Tangentialbørster med hurtigskift-anordning

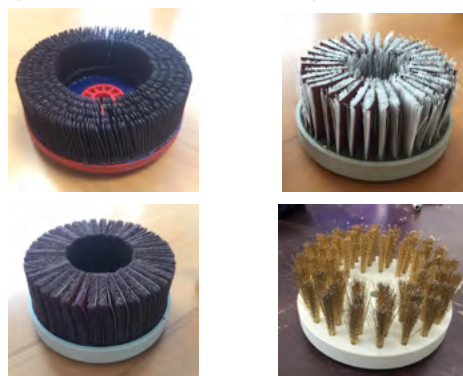

Type	En- heder	Arbejds- bredde	Bånd- dimension	Tykkelse	Kapacitet	Børstediam.	L x B x H	Vægt
		mm	mm	min-max mm	mm ³ /h (25)	mm Ø	mm	kg
FLEXY M1350	2	1350	2620	0,5:160	5660	200	2060x2165x2200	2600
FLEXY M1350	3	1350	2620	0,5:160	8490	200	2060x2625x2200	3200

EMC slibe- & afgratemaskiner type FLEXY M1350

Kapema A/S

Best
Quality

Katalog 2021

Ekstraudstyr:

- Indvendige roterende børster placeret på linie, forskudt på 2 rækker eller planetarisk
- Arbejdsbord, magnetisk
- Vakuumsystem indvendigt til maskinen
- Industry 4.0 færdigpakke
- Børste til rengøring af sider
- Børste til rengøring af gummibånd
- Dobbelt eksternt børsteenhed
- Magnetbånd
- Rullebord forlængelse
- Specialbelysning
- Båndventilation
- Turbo ventilation
- Maskinversion venstre eller højre
- Automatisk thermoregulator (positioner)
- Specialbygget maskine med fjernbetjening, statistikvisning og virtuel assistance



Indvendig ventilation



Planetarisk enhed

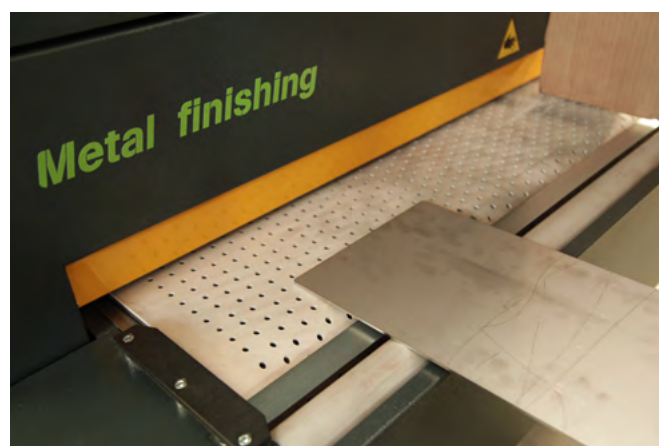

	1/ 2/ 3 gruppe	2/ 3 gruppe	2/ 3 gruppe	2/ 3 gruppe	2/ 3 gruppe
	Valsegruppe (R)	Børstegruppe indiv. (B)	Diskgruppe indiv. (h)	Diskgruppe indiv. (H)	Planetarisk gruppe indiv. (Q)
Dimensioner	2620/1370 (Ø250)	Ø250	6 x Ø200	12 x Ø160	15 x Ø120
Effekt	11 kW	3 kW	5,5 kW	7,5 kW	11 kW
Hastighed	18 m/s	16 m/s	14 m/s	14 m/s	13 m/s

EMC slibe- & afgratemaskiner type GIANT M1350 - 1650

Kapema A/S

Best
Quality

Katalog 2021



Fleksibilitet i konfigurationen

EMC slibe- og afgratemaskine type GIANT M1350 - 1650 er den største i EMC's serie af slibe-/afgratemaskiner. Takket være den smarte struktur kan den udstyres med 2 til 4 enheder (eller flere). Den er ideel til satin, slibning, afgratning, afrunding af kanter og fjernelse af oxyd-lag på stål. Den høje dynamik gør den fleksibel og pålidelig, og maskinen har en lang levetid.

Arbejdsbredden kan være 1350 eller 1650 mm (eller mere). Takket være det faste bord på 900 mm kan den både stå alene men også placeres på linie med andre maskiner.

Maskinen kan anvendes til både tørre og våde processer.

Standard:

- Version med 2/3/4 grupper
- Fast bord 900 mm
- Indvendige uafhængige motorer
- Justerbar hastighed på fremføring
- Elektroniske fotoceller til kontrol af slibebånd
- Touch skærm 10"
- Fjerndiagnosticering via netværk

Tangentialbørster med hurtigskift-anordning

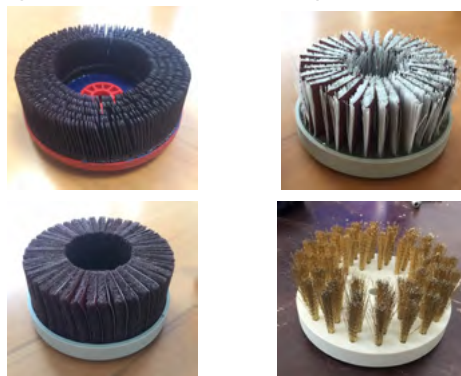

Type	Enheder	Arbejdsbredde	Tykkelse	Kapacitet	Børstediam.	L x B x H	Vægt
		mm	min-max mm	mm ³ /h (25)	mm Ø	mm	kg
GIANT M1350-1650	2	1350	0,5:160	5660	200	2174x4180x2571	3000
GIANT M1350-1650	3	1350	0,5:160	8490	200	2174x4640x2571	3600
GIANT M1350-1650	4	1350	0,5:160	11320	200	2174x5100x2571	4200

EMC slibe- & afgratemaskiner type GIANT M1350 - 1650

Kapema A/S

Best
Quality

Katalog 2021



Ekstraudstyr:

- Indvendige roterende børster placeret på linie, forskudt på 2 rækker eller planetarisk
- Arbejdsbord, magnetisk
- Vakuumsystem indvendigt til maskinen
- Industry 4.0 færdigpakke
- Børste til rengøring af sider
- Børste til rengøring af gummibånd
- Dobbelt eksternt børsteenhed
- Magnetbånd
- Rullebord forlængelse
- Specialbelysning
- Båndventilation
- Turbo ventilation
- Maskinversion venstre eller højre
- Automatisk thermoregulator (positioner)
- Specialbygget maskine med fjernbetjening, statistikvisning og virtuel assistance



Indvendig vakuum

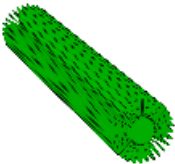
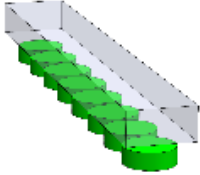
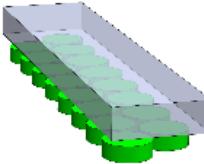

					
	1/ 2/ 3 gruppe	2/ 3 gruppe	2/ 3 gruppe	2/ 3 gruppe	2/ 3 gruppe
	Valsegruppe (R)	Børstegruppe indv. (B)	Diskgruppe indv. (h)	Diskgruppe indv. (H)	Planetarisk gruppe indv. (Q)
Dimensioner	2620/1370 (Ø250)	Ø250	Ø350	12 x Ø160	15 x Ø120
Effekt	11 kW	3 kW	3 kW	7,5 kW	11 kW
Hastighed	18 m/s	16 m/s	10 m/s	14 m/s	13 m/s

EMC slibe- & afgratemaskiner

Kapema A/S

Best
Quality

Katalog 2021



Slibe-børste



Scotch brite + slibe-børste



Polypropylen + slibe-børste



Børste til stål

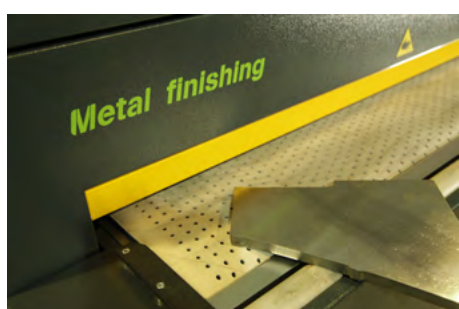

Fiber Laser type Smartline

Kapema A/S

Best
Quality

Katalog 2021

Made in
EU
★★★



Smartline 3015

TCI Smartline Fiber laserskærere er innovative maskiner af særdeles høj kvalitet, fremstillet i Spanien med vægt på produktionsoptimering og den nyeste teknologi. Smartline er med sit kompakte design yderst pladsbesparende. Maskinen har meget høj præcision via servo-system samt høje skærehastigheder.

Smartline er udstyret med Precitech skærehoved. Let forarbejdning af kobber, titanium og messing. Alle konstruktionsunderenheder, såsom fiberlaser resonatorer, CNC stylinger, program software og håndteringsudstyr leveres fra verdensklasse producenter og/eller er fremstillet og udviklet af TCI. Mulighed for mange forskellige slags tilbehør samt automatiserede komponenter.

De vigtigste egenskaber for Smartline Fiber Laser:

- Kompakt design.
- CNC med laserstyringsfunktion.
- Generator med reflekterende sensorer.
- Nemt program for nesting med automatisk tilpasset skærehastighed og strømforbrug for hvert emne ved hjælp af CNC styringen samt softwaren.
- Meget dynamisk udstyr.
- Stivhed: overførsel af høj hastighed på grund af konstruktionens stabilitet.
- Sikkerhed: Klasse IV systemer.
- Y-aksen har 1 motor og X-aksen har 2 der kører synkront.
- Optimal operatørbeskyttelse i skæreeområdet.
- Maskinen er beskyttet mod vibrationer.
- Nem programmering ved hjælp af CAD/CAM software.
- Lav kølekapacitet pga. fiberoptik (ingen spejle).
- Reducerede driftsomkostninger på grund af et moderne motorstyringssystem med lavt el-forbrug.

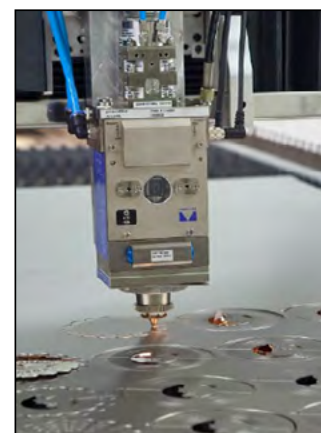

Precitech skærehoved

Fiber Laser type Smartline

Kapema A/S

Best
Quality

Katalog 2021

Max. belastning	950 kg/m ²
Antal skærehoveder	1 stk.
Positioneringshastighed	160 m/min.
Aksenøjagtighed	19,6 m/s ²
Acceleration	2G
Max. tolerance	± 0,05 mm/m
Nøjagtighedsgentagelse	± 0,025 mm/m
Effekt (IPG)	1 - 6 kW

Ekstraudstyr:

- Pladefremføring
- Udsugning
- Rofin fiberlaser generator
- Stansningssensor
- Opsamler til afskårne stykker
- Tårn magasin med ilægning/udtagning
- Dobbelt aflastningsventil til forskellige gstryk og specialsystem til højtryksskæring
- CNC Fanuc 31iLB
- Automatisk dyserengøring
- Automatisk fokus styring
- MultiTouch skærm med fjernbetjening
- Ultra hurtig højderegulering
- TCI Smart Touch 6.0
- TCI Fly Cutting 3.0
- TCI Fast Piercing 2.0
- TCI automatisk skæresystem 3.2 (aut. jobliste)

Standardudstyr:

- Skærebord
- Maskinstativ kabinet (til laserstyringen)
- IPG fiberlaser generator
- Precitec skærehoved
- TCI HMI 5.0 maskinsoftware
- CAD/CAM software, Lantek Expert Cut
- Automatisk vekslebord (på enkelte modeller)
- Kølesystem
- Udsugningssystem med filter
- Klasse IV sikkerhedssystem CE-godkendt



Pladefremføring



Tårn magasin

Type	Watt	Skærelængde	Skærebredde	Skærekapacitet
	W	X - mm	Y- mm	Z - mm
Smartline 3015	1000-6000	3000	1500	100
Smartline 4020	1000-6000	4000	2000	100

Fiber Laser type Speedline

Kapema A/S

Best
Quality

Katalog 2021

Made in
EU
★ ★ ★



Speedline 3060

TCI Speedline Fiber laserskærere er innovative maskiner af særdeles høj kvalitet, fremstillet i Spanien med vægt på produktionsoptimering og den nyeste teknologi. Speedline har en uovertruffen skærekvalitet og er specielt velegnet til at skære i tynde og mellemtykke plader. Den energieffektive fiberlaser har et meget lavt elforbrug.

Speedline er udstyret med Precitech skærehoved. Speedline kan skære i utallige typer af materialer og tykkelser. Alle konstruktionsunderenheder, såsom fiberlaser resonatorer, CNC styreng, program software og håndteringsudstyr leveres fra verdensklasse producenter og/eller er fremstillet og udviklet af TCI.

Mulighed for mange forskellige slags tilbehør samt automatiserede komponenter.

De vigtigste egenskaber for Speedline Fiber Laser:

- Kompakt design.
- CNC med laserstyringsfunktion.
- Generator med reflekterende sensorer.
- Nemt program for nesting med automatisk tilpasset skærehastighed og strømforbrug for hvert emne ved hjælp af CNC styringen samt softwaren.
- Meget dynamisk udstyr.
- Stivhed: overførsel af høj hastighed på grund af konstruktionens stabilitet.
- Sikkerhed: Klasse IV systemer.
- Y-aksen har 1 motor og X-aksen har 2 der kører synkront.
- Optimal operatørbeskyttelse i skæreområdet.
- Maskinen er beskyttet mod vibrationer.
- Nem programmering ved hjælp af CAD/CAM software.
- Lav kølekapacitet pga. fiberoptik (ingen spejle).
- Reducerede driftsomkostninger på grund af et moderne motorstyringssystem med lavt el-forbrug.



Precitech skærehoved

Fiber Laser type Speedline

Kapema A/S

Best
Quality

Katalog 2021

Max. belastning	950 kg/m ²
Antal skærehoveder	1-2 stk.
Positioneringshastighed	160 m/min.
Aksenøjagtighed	19,6 m/s ²
Acceleration	2G
Max. tolerance	± 0,05 mm/m
Nøjagtighedsgentagelse	± 0,025 mm/m
Effekt (IPG)	1 - 6 kW

Ekstraudstyr:

- Pladefremføring
- Udsugning
- Rofin fiberlaser generator
- Stansningssensor
- Opsamler til afskårne stykker
- Tårn magasin med ilægning/udtagning
- Dobbelt aflastningsventil til forskellige gastryk og specialsystem til højtryksskæring
- CNC Fanuc 31iLB
- Automatisk dyserengøring
- Automatisk fokus styring
- MultiTouch skærm med fjernbetjening
- Ultra hurtig højderegulering
- TCI Smart Touch 6.0
- TCI Fly Cutting 3.0
- TCI Fast Piercing 2.0
- TCI automatisk skæresystem 3.2 (aut. jobliste)

Standardudstyr:

- Skærebord
- Maskinstativ kabinet (til laserstyringen)
- IPG fiberlaser generator
- Precitec skærehoved
- TCI HMI 5.0 maskinsoftware
- CAD/CAM software, Lantek Expert Cut
- Automatisk vekslebord
- Kølesystem
- Udsugningssystem med filter
- Klasse IV sikkerhedssystem CE-godkendt

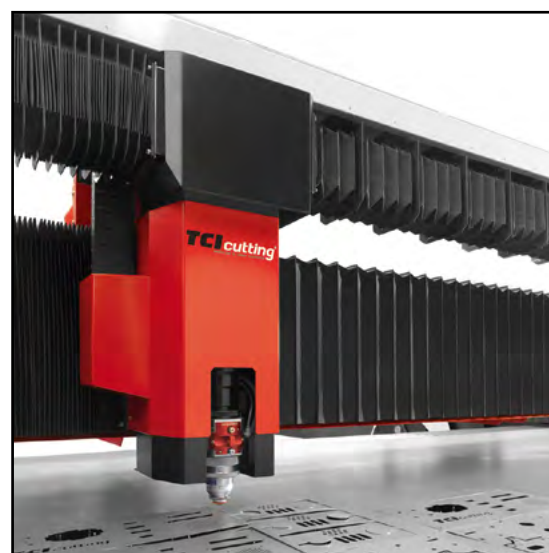
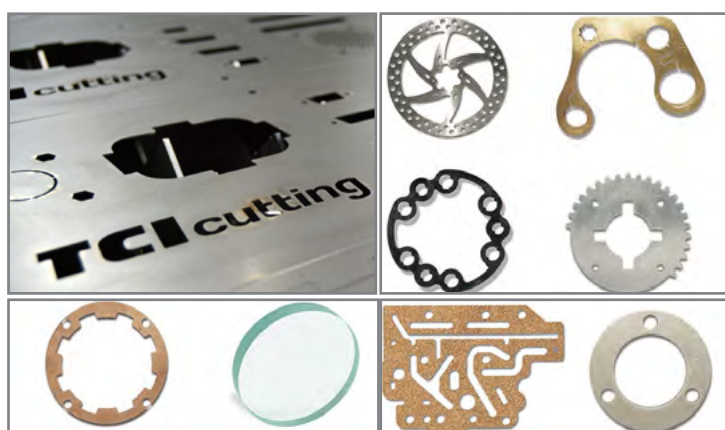

Type	Watt	Skærelængde	Skærebredde	Skærekapacitet
	W	X - mm	Y - mm	Z - mm
Speedline 3015	1000-6000	3000	1500	100
Speedline 4020	1000-6000	4000	2000	100
Speedline 6020	1000-6000	6000	2000	100
Speedline 6030	1000-6000	6000	3000	100

Fiber Laser type Smartline & Speedline

Kapema A/S

Best
Quality

Katalog 2021

Styringer:



CNC S650



Mach One



SmartTouch HMI V 6.0

Fiber Laser generator:

- Smartline og Speedline har integreret IPG fiberlaserkilde.
- Fiberlasergeneratoren er kinetisk ophængt
- Effekt: 1 - 6 kW
- Indeholder kommunikationssystem med styreenheden og lukket kølekredsløb
- Direkte styring af alle fiberlaserfunktioner
- Generel strømstyring
- Højhastighedsperforering
- Kantbearbejdningsfunktion
- Skærebibliotek/skæredata
- Hurtig fiberlaserskæring / Fly-Cutting



IPG generator



Rofin generator

Rør Fiber Laser type Smarttube

Kapema A/S

Best
Quality

Katalog 2021

Made in
EU
★★★



TCI Smarttube rørlasere med fiberkilde er innovative maskiner af særdeles høj kvalitet, fremstillet i Spanien med vægt på produktionsoptimering og den nyeste teknologi. Smarttube er med sit kompakte design yderst pladsbesparende.

Rørfiberlaseren er i stand til at bearbejde rør helt op til $\varnothing 220$ mm. Smarttube kan håndtere forskellige typer af rør, samt åbne og lukkede profiler.

Egenskaber for Smarttube Rør Fiber Laser:

- Kompakt design.
- Kraftigt reduceret strømforbrug.
- Industriel ethernet-aktiveret touch-panel.
- Hydrauliske skruestik med proportional ventilsystem.
- To båndtransportører modulær aflæsning
- CAD/CAM integreret løsning med mulighed for import af eksterne filer, integreret system til tegning, optimering og nesting af rør og profiler, system med lukket database til teknologiske tabeller til skæring.



Rør Fiber Laser type Smarttube

Kapema A/S

Best
Quality

Katalog 2021

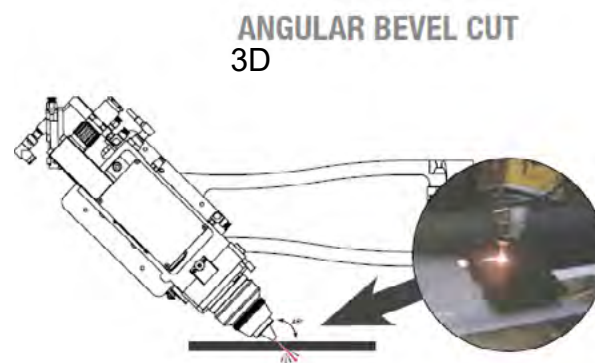
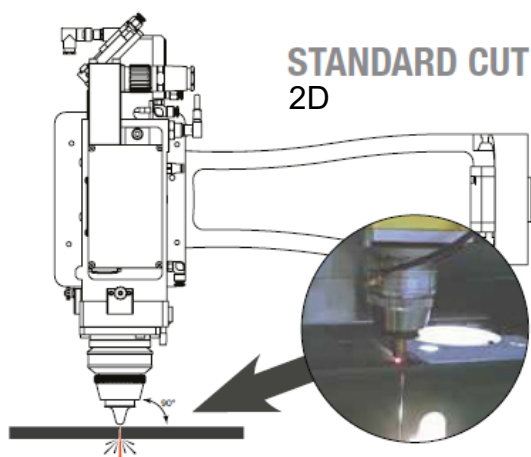

Specifikationer:

- IPG Resonator 1 - 4 kW
- Precitec Light Cutter skærehoved
- Helt lukket maskinudførelse
- Effektivt skift mellem højt og lavt gastryk
- Kapacitetssensor
- TCI Cutting parameter tabel
- Beskyttelsesfilm ved forskæring
- Automatisk stk.kalkulation - tid / omkostn.
- Netværkstilslutning via ekstern PC
- Røgdtrækningssystem
- Rørlængde målesensor
- Dual proportionel ventilsystem for gastryk
- Specialsystem for højtryksskæring
- ESA CNC
- Kølesystem
- Ultrahurtig højderegulering
- TCI Smart Touch 6.0

Smarttube Fiber	120	220
Max. belastning	20 kg/m	40 kg/m
Skærehoveder	1 stk. - 2D	1 stk. - 2D el. 3D
Max. simultan positioneringshastighed	50 m/min.	50 m/min.
Max. aksial acceleration	9,8 m/s ² (1G)	6 m/s ²
Maskintolerance	± 0,05 mm/m	± 0,05 mm/m
Gentagelsesnøjagtighed	± 0,03 mm/m	± 0,03 mm/m
Motor	1 kW til 2 kW	1 kW til 4 kW
Understøttende formater	Runde, firkantede, rektangulære	
Rørdimensioner	Ø20 til Ø120 mm	Ø20 til Ø220 mm
Max. længde	6000 / 8000 / 12000 mm	
Opsamling af emner, afskåret materiale	ekstraudstyr	ekstraudstyr
Udtagning af færdige emner	ekstraudstyr	ekstraudstyr

Vandskærer type SM-C 3015

Kapema A/S

Best
Quality

Katalog 2021



TCI er markedets førende indenfor vandskæring. TCI vandskærere er innovative maskiner af særdeles høj kvalitet, fremstillet i Spanien med vægt på produktionsoptimering og den nyeste teknologi. Det kompakte design gør maskinen yderst pladsbesparende. Maskinen anvender højt vandtryk hvorpå man opnår en unik skærekapacitet.

De fleksible TCI vandskærere udmærker sig ved at kunne skære i stort set alle materialer, selv emner med malede overflader. Maskinen laver et rent snit, og overfladen på emnet forbliver lige og uden revner, hvilket betyder at man undgår materialespild.

Maskinen er særdeles profitabel, både ved små serier og lange gentagne serier.

Type SM-C 3015 vandskærer fås med forskellige højtrykspumper og forskellige skærehoveder alt afhængig af arbejdsopgaven og -emnet.



Type	Max. tykkelse	Max. belastning	Skærehoveder	Positioneringshastighed	Max. skærehastighed	Max. tolerance	Nøjagtigheds-gentagelse	Dimensioner
	mm	kg/m ²	Stk.	m/min.	m/min.	mm/m	mm/m	mm
SM-C 3015	200	790	1	85	20	± 0,05	± 0,025	3000x1500x200

Vandskærer/Plasma type SM-S & SM-M

Kapema A/S

Best
Quality

Katalog 2021

Made in
EU
★★★



SM-M 3020

TCI vand-/plasmaskærere type SM-S & SM-M er innovative, fleksible kombimaskiner af særdeles høj kvalitet, fremstillet i Spanien med vægt på produktionsoptimering og den nyeste teknologi. Maskinerne kan klare stort set alle typer opgaver og man har mulighed for at anvende flere skærearmer uafhængigt af hinanden.

På SM-M kan man optimere arbejdsindsatsen ved at installere et sekundært uafhængigt skærebord såvel som forlængelse af hovedskærebordet. SM-M fås også i en helt lukket udgave, hvilket betyder nemmere rengøring og lydsvag drift. Der kan påbygges plasmahoved på type SM-S.

Maskinerne er særdeles profitable, specielt med henblik på, at man kan køre flere arbejdsprocesser på én gang.

Maskinerne fås med forskellige højtrykspumper og forskellige skærehoveder alt afhængig af arbejdsopgaven og -emnet.



SM-S 6020

Type	Max. tykkelse	Max. belastning	Skærehoveder	Positioneringshastighed	Max. skærehastighed	Max. tolerance	Nøjagtigheds-gentagelse	Dimensioner
	mm	kg/m ²	Stk.	m/min.	m/min.	mm/m	mm/m	mm
SM-S 3015	200	790	1	85	20	± 0,05	± 0,025	3000x1500x200
SM-S 3020	200	790	1	85	20	± 0,05	± 0,025	3000x2000x200
SM-S 4020	200	790	1	85	20	± 0,05	± 0,025	4000x2000x200
SM-S 6020	200	790	1	85	20	± 0,05	± 0,025	6000x2000x200
SM-M 3015	200	790	1-2	85	20	± 0,05	± 0,025	3000x1500x200
SM-M 3020	200	790	1-2	85	20	± 0,05	± 0,025	3000x2000x200
SM-M 4020	200	790	1-2	85	20	± 0,05	± 0,025	4000x2000x200
SM-M 6020	200	790	1-2	85	20	± 0,05	± 0,025	6000x2000x200

Vandskærer/Plasma type BP

Kapema A/S

Best
Quality

Katalog 2021

Made in
EU
★ ★ ★



BP-C (Compact) 4020

TCI vand-/plasmaskærere type BP er innovative, fleksible kombimaskiner af særdeles høj kvalitet, fremstillet i Spanien med vægt på produktionsoptimering og den nyeste teknologi. Type BP er kendetegnet ved en bro-type konstruktion, som gør maskinerne både stabile og gør dem i stand til at skære store overflader. Bro-type systemet på Y-aksen giver høj acceleration og høj hastighed og reducerer dermed procestiden.

BP-S, BP-M samt BP-H kan alle udvides i længden senere, da disse er modulopbygget. Max. antal broer på BP-S & BP-M er 4 stk. Der kan påbygges plasmahoved på alle BP-modellerne.

Maskinerne fås med forskellige højtrykspumper og forskellige skærehoveder alt afhængig af arbejdsopgaven og -emnet.

Maskinerne kan anvendes på utallige områder:

- Flyindustri (titanium, kulstoffiber, etc.)
- Fødevareindustri (chokolade, fisk, etc.)
- Bilindustri (gummi, legeringer, etc.)
- Byggeindustri (jern, marmor, keramisk, etc.)
- Metallurgi (rustfri stål, messing, etc.)
- Legetøj (skum, syntetisk materiale, etc.)
- Møbler (glas, træ, stoffer, etc.)
- Trykkerier (plexiglas, PVC, vinyl, etc.)



BP-S (Standard) 3060



BP-H (High) 3040



BP-M (Modular) 4060

Vandskærer/Plasma type BP

Kapema A/S

Best
Quality

Katalog 2021

De vigtigste egenskaber for vandskærer/plasma maskinerne:

- Positioneringshastighed op til 85 m/min.
- "Smart system" til at bevæge op til 4 uafhængige skærehoveder, hvilket giver fuld udbytte af materialet.
- Overvågningssoftware til status på reeltidsforbrug, som hjælper til forebyggelse af vedligeholdelse og nedetid.
- Fuldt automatisk slambortskaffelses-system.
- CNC kontrolskab, multiplikator og periferenheder er afskærmet fra maskinens arbejdsområde.
- Mulighed for ilægning af materiale både forfra og fra siderne.
- Autonomt fungerende system.
- Anti-kollisions system med digital føler



Type	Max. tykkelse	Max. belastning	Skærehoveder	Positioneringshastighed	Max. skærehastighed	Max. tolerance	Nøjagtighedsgentagelse	Dimensioner
	mm	kg/m ²	Stk.	m/min.	m/min.	mm/m	mm/m	mm
BP-C 4020	200	790	1-2	85	20	± 0,05	± 0,025	4000x2000x200
BP-S 3015	200	790	1-4	85	20	± 0,05	± 0,025	3000x1500x200
BP-S 3020	200	790	1-4	85	20	± 0,05	± 0,025	3000x2000x200
BP-S 2040	200	790	1-4	85	20	± 0,05	± 0,025	2000x4000x200
BP-S 3060	200	790	1-4	85	20	± 0,05	± 0,025	3000x6000x200
BP-S 3080	200	790	1-4	85	20	± 0,05	± 0,025	3000x8000x200
BP-S 4060	200	790	1-4	85	20	± 0,05	± 0,025	4000x6000x200
BP-S 4080	200	790	1-4	85	20	± 0,05	± 0,025	4000x8000x200
BP-M 2040	200	1000	1-4	85	20	± 0,05	± 0,025	2000x4000x200
BP-M 3020	200	1000	1-4	85	20	± 0,05	± 0,025	3000x2000x200
BP-M 3060	200	1000	1-4	85	20	± 0,05	± 0,025	3000x6000x200
BP-M 3080	200	1000	1-4	85	20	± 0,05	± 0,025	3000x8000x200
BP-M 30120	200	1000	1-4	85	20	± 0,05	± 0,025	3000x12000x200
BP-M 4060	200	1000	1-4	85	20	± 0,05	± 0,025	4000x6000x200
BP-M 4080	200	1000	1-4	85	20	± 0,05	± 0,025	4000x8000x200
BP-M 40120	200	1000	1-4	85	20	± 0,05	± 0,025	4000x12000x200
BP-H 3015	200	790	1-4	85	20	± 0,05	± 0,025	3000x1500x500
BP-H 3020	200	790	1-4	85	20	± 0,05	± 0,025	3000x2000x500
BP-H 2040	200	790	1-4	85	20	± 0,05	± 0,025	2000x4000x500
BP-H 3060	200	790	1-4	85	20	± 0,05	± 0,025	3000x6000x500
BP-H 3080	200	790	1-4	85	20	± 0,05	± 0,025	3000x8000x500
BP-H 4060	200	790	1-4	85	20	± 0,05	± 0,025	4000x6000x500
BP-H 4080	200	790	1-4	85	20	± 0,05	± 0,025	4000x8000x500

Vandskærer/Plasma type SM & BP

Kapema A/S

Best
Quality

Katalog 2021

Direct Drive 3800 waterjet pumpe

Specielt velegnet til de processer hvor ydelsen mere end det faktiske tryk er vigtigst, for eksempel ved lavtryksbelastninger med anvendelse af flere skærehoveder. Denne type pumpe anvender en elektrisk motor til at dreje hovedlejet som er tilknyttet 3 eller flere stempler som genererer trykket og vandflowet. Køleudstyr er ikke påkrævet. Egnede til lavtryksskæring hvor delaminering opstår. Arbejdstryk op til 3800 bar.

SL-V Plus 4100 waterjet pumpe

Højteknologisk pumpe til enhver arbejdsproces og installation. Velegnet til skæring med både rent vand og med sand. Den store akkumulator holder trykket stabilt selv ved store belastninger. Arbejdstryk op til 4100 bar.

Streamline PRO 6200 waterjet pumpe

Denne sensationelle waterjet pumpe er udviklet til arbejdstryk helt op til 6500 bar. De teknologiske komponenter i denne pumpe er udviklet således, at de genererer højt tryk til dysen, som leder vandstrålen til det valgte materiale. Trykket på 6500 bar er en forøgelse på næsten 50% sammenlignet med andre Konventionelle pumper. Ekstrem høj skærehastighed, forøget skærekvalitet og reduceret forbrug af slibemiddel.



Direct Drive 3800



SL-V Plus 4100



Streamline PRO 6200

Type	Nominel ydelse	Arbejdstryk	Max. vandflow	LxBxH	Vægt	Max. antal dyser (Ø mm)		
						0,25	0,30	0,35
	HK	bar	l/m	mm	kg			
DD 3800	30	op til 3500	3,1	1400x1000x1600	450	2	1	1
DD 3800	40	op til 3800	6,4	1860x1300x1700	730	3	2	2

Type	Nominel ydelse	Arbejdstryk	Max. vandflow	Akkum. kapacitet	Tank kapacitet	LxBxH	Vægt	Max. antal dyser (Ø mm)			
								0,17	0,25	0,33	0,35
	HK	bar	l/m	l	l	mm	kg				
SL-V 4100	30	500-4136	2,6	1	150	1689x1114x1477	1131	2	1	-	-
SL-V 4100	40	500-3800	2,7	1	144	1436x1167x1005	975	3	1	-	-
SL-V 4100	50	500-3800	4,3	1	150	1689x1114x1477	1302	4	2	1	1
SL-V 4100	50 P	500-4136	4,1	2	150	1689x1114x1477	1324	4	2	1	1
SL-V 4100	100	500-4136	7,6	2	211	2095x1320x1508	2128	8	4	2	2
PRO 6200	60	800-6200	2,8	1,6	211	2095x1320x1973	2130	2	1	-	-
PRO 6200	125	800-6200	6,0	1,6	416	2238x1500x1552	3107	5	2	1	1

Vandskærere/Plasma type SM & BP

Kapema A/S

Best
Quality

Katalog 2021

Ekstraudstyr:



5-akset skærehoved, 90° vinkelskæring, 3D, patenteret design, fuld rotation.



Automatisk sliberegulator. Stopper automatisk når slibemidlet er brugt op.



Autonom "non-return" system, stopper ophobning af vand og slibemiddel ved blokeringer i skæreprcessen.



Elektronisk kollisions system til skærehovederne, stopper maskinen før skader opstår.



Automatisk pneumatisk dosering af slibemiddel inkl. sensor. Kapacitet 200 liter.



Udstyr til forboring af skrøbelige og multi-laminerede sammensatte materialer. Forskellige borehoveder kan monteres.



Fuldt automatisk slamrensningssystem. Opsamler slam, separerer vandet fra slammet og recirkulerer det tilbage i tanken.



Vandkølesystem til hydraulikolie til multiplikator-pumperne med lukket vandkredsløb.



2000 kg køletankstragt til maskiner med høj output.



Vandbehandlingssystem. Afkalker vandet før det kommer ind i multiplikatoren.



Højdereguleringsystem sikrer konstant afstand mellem dyse og skærematerialet; muliggør skæring i ujævnt materiale.



Laserpointer



Jet Control - eliminerer konicitet på materialet vha. tangentialskærefunktion programmeret i CNC-systemet til at transformere den til 5 akser

Kimtech vandstråleskærere

Kapema A/S

Best
Quality

Katalog 2021

Made in
EU
★★★



Svenske Kimtech er blandt pionererne indenfor produktion og udvikling af moderne og højproduktive maskiner. Produktion og udvikling foregår i Sverige, og sikrer en uovertruffen kvalitet i alt fra produkt til service. Pumperne er leveret af verdens førende producent inden for sit felt, FLOW.

Maskinerne leveres i størrelser 1x2meter til 5x20 meter. Opbygningen og den anvendte teknologi er specielt tilpasset de enkelte størrelser og kundens krav til acceleration, hastighed og nøjagtighed.

Fordele ved vandstråleskærere kontra konkurrerende metoder som laser & plasma:

- Kold forarbejdningsmetode, giver ikke anledning til interne sprængninger, smeltede kanter eller hærkning af det forarbejdede materiale.
- Velegnet til små serier, grundet lav omstillingstid.
- Ekstremt tykke plader kan bearbejdes, op til 300mm.
- Stort set ingen grænser for skærekonturens 2D udseende. Emner tegnes med CAD og overføres til CAM.
- Ingen hærdezone i skæringspunktet.
- Uovertruffen skæreresultat.

Standardmaskiner:

XY-SMALL	3100x1600	Varenr: 24640
XY-MEDIUM	2100x4200	Varenr: 24641
XY-LARGE	3100x6300	Varenr: 24642

Specialmaskiner:

XY-MINI	1x0,5 meter	Varenr: 26645
XY-X LARGE	4x14 meter	Varenr: 26646
XY-WIDE	6x2 meter	Varenr: 26647

Kimtech vandstråleskærere

Kapema A/S

Best
Quality

Katalog 2021

Made in
EU
★★★



Specifikationer XY-SMALL

- Tilpasset til 2x1m plader
- Mulighed for automatisk højdestyringssystem
- Styresystemet specielt tilpasset vandskæring
- Maskinopbygning i rustfri stål og aluminium
- Ergonomisk betjeningspanel
- Kuglespindel på alle akser
- Vandkar i rustfrit stål

Specifikationer XY-MEDIUM

- Tilpasset til 3x1,5m samt 2x1m plader
- Mulighed for 2 stråler
- Mulighed for automatisk højdestyringssystem
- Styresystemet specielt tilpasset vandskæring
- Maskinopbygning i rustfri stål og aluminium
- Ergonomisk betjeningspanel
- Kuglespindel på alle akser
- Vandkar i rustfrit stål

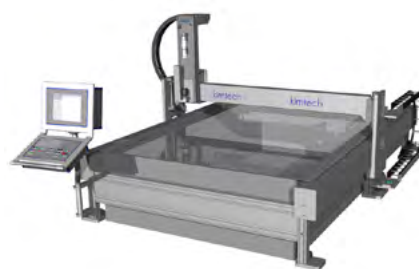

Specifikationer XY-LARGE

- Tilpasset til 6x2m samt 3x1,5m plader
- Mulighed for 2-4 stråler
- Mulighed for automatisk højdestyringssystem
- Styresystemet specielt tilpasset vandskæring
- Maskinopbygning i rustfri stål og aluminium
- Ergonomisk betjeningspanel - følger tværbommen
- Lineære motorer på alle akser
- Vandkar i rustfrit stål



Styresystem

- Software udviklet specielt til vandskæring
- Grafisk farvebillede af NC-programmet
- Mulighed for at gå baglæns i NC-programmet
- Arbejdsnulpunkt kan placeres valgfrit over hele arbejdsområdet
- Mulighed for at dreje koordinatsystemet i tilfælde af vinklet plade
- Zoom-funktion
- Hurtig responstid
- Meget betjeningsvenligt
- Online radiuskompensering
- Mulighed for GSM overvågning

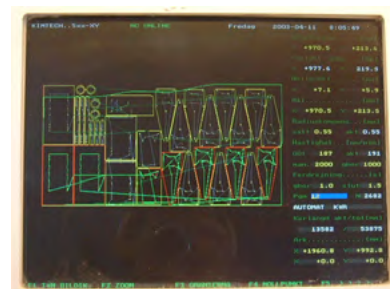

Kimtech vandstråleskærere

Kapema A/S

Best
Quality

Katalog 2021



Automatisk skæreafstand

Højpræcisions skærehoved designet til automatisk at holde samme afstand til materialet. Yderst præcise sensorer sikrer ekstrem nøjagtighed. AC-servo drevet Z-akse.



Vinkelskæring

Højpræcisions skærehoved designet til vinklet skæring af flade materialer. Kimtech har udviklet eget system med ekstrem høj præcision, hvilket opnås gennem konstant overvågning af dysehøjde og materiale.

Nesting

For at bruge computere til hurtigt at overføre forskellige geometriske figurer på en overflade med vilkårlig geometrisk form er nesting en nødvendighed. Kimtech vandstråleskærere benytter IGEMS, som har vist at være blandt markedets mest effektive systemer til at håndtere algoritmer. IGEMS er i stand til at behandle nærmest hvilket som helst objekt, alt fra en simpel linje, til store komplekse geometrier. Systemet understøtter bl.a. DWG, DXF, WMF, CNC og IGS.

Auto-Nesting

Systemet placerer automatisk udskæringerne på en eller flere plader. Nesting af flere partier med forskellige krav på samme tid, medfører at de enkelte processer kan besidde individuelle forhold, hvorfor auto-nesting er et særdeles effektivt værktøj. Auto nesting håndterer hvert enkelt parti, og placerer automatisk disse mest effektivt. Dette indebærer at partierne kan drejes, vendes på hovedet, eller at placere mindre partier i større partiers hulrum, alt sammen automatisk for at undgå spild.

Auto nesting håndterer partier og paneler af enhver geometrisk form.

Rapport

Nestingløsningen omfatter en rapport generator, til præsentation af de udarbejdede resultater. Dette omfatter information omkring antallet af partier, udførelsesgrad og total skærelængde.

Pumpe

Den vigtigste komponent i en vandstråleskærer er højtrykspumpen, der leverer vand med et tryk på op til 4100 bar. Antal skæringshoveder er afhængigt af størrelsen af HP-pumpen. Kimtech vandstråleskærere leveres med pumper i størrelser fra 22 kW til 75kW.

Pumpen er udsat for enormt pres, når denne håndterer et tryk på op til 4100 bar over lang tid. På det svenske og nordeuropæiske marked, har pumperne fra producenten FLOW vist sig at være de eneste der er i stand til at håndtere denne arbejdsopgave. Dette er grunden til, at alle maskiner Kimtech forsynes med FLOW pumper.

Reserve dele

Kimtech råder over komplet reservedelslager til samtlige maskiner og pumper, hvilket betyder at nedetid er reduceret til et absolut minimum.

Ved modtagelse af ordre inden kl.15, vil delene blive afsendt samme dag. Dette betyder 1-2 leveringsdage i hele skandinavien.

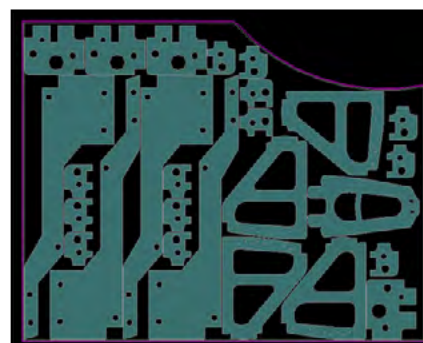

Produtech fiberlaser type ISEO

Kapema A/S

Best
Quality

Katalog 2021

Made in
EU
☆☆☆



Produtech fiberlaser type ISEO er en nyudviklet innovativ maskine, som revolutionerer arbejdsprocessen indenfor bearbejdning af tyndplade direkte fra coils. Fordelene ved at håndtere tyndplade direkte fra coils er mange, og betyder bl.a. at der ikke eksisterer begrænsning i håndtering af materialelængde. Den kontinuerlige fremføring af materiale sørger for meget høj produktivitet.

Den nyeste fiberlaser teknologi sørger for unik skærekvalitet, høj præcision og imponerende skærehastighed. Fiberlaser teknologien er energieffektiv, med et minimum af omkostninger til vedligehold.

Type ISEO er velegnet både til bearbejdning af stål, aluminium, messing og kobber. Arbejdsområdet er komplet tildækket, og sørger for at maskinen lever op til alle sikkerhedskrav.

Coil-førings systemet:

Systemet består af ruller som via rektificeret gummibelægning yder høj modstand, og som drives af en børsteløs motor. Dette garanterer en konstant kontrol af positioneringen af coilen under den løbende arbejdsproces, og man undgår mange ulemper (dvs. behovet for flere genstarter eller anvendelse af klemmer) og således sikres hastighed og præcision.



Laserkilde:

Laserkilden er leveret af IPG fra Tyskland, som er den største leverandør på markedet til fiberlasere. Det samme er laser-skærehovedet, således sikres den mest optimale udnyttelse af produkterne.

Motoriseret coil-afvikler:

Coil-afvikleren er en heavy-duty model. Dens struktur er designet og konstrueret af tykke elektrosvæjsede stålplader, udglødet og bearbejdet med høj præcision. Den har en hydraulisk udvidelse af dorn til at gå indeni coils. Dette giver mulighed for en nem og hurtig udskiftning af disse. Rotationen udføres ved hjælp af en hydraulisk motor med en gear-enhed som kan finjustere hastigheden, og styres automatisk af en elektromekanisk enhed. En anden elektromekanisk anordning styrer "loopet".

Coil-afvikleren er udstyret med en roterende motoriseret arm, som sørger for at der ingen "tilbagerulning" sker, og at coilen hele tiden har den korrekte afvikling.



Produtech fiberlaser type ISEO

Kapema A/S

Best
Quality

Katalog 2021

Skærehoved:

Designet med innovative teknologier og samlet med kvalitetsdele, er skærehovedet monteret på maskinen ved hjælp af føringer, der er kraftigt dimensionerede, hærdede og rektificerede, med kuglespindler. De tværgående bevægelser (y-aksen) langs hele coil bredden er lavet af den nyeste generation af lineære motorer produceret af de bedste mærker, som sikrer stor pålidelighed, præcision og hastighed uden behov for gear.

Derfor kan hovedet opnå:

- Høj hastighed.
- Høj positionerings nøjagtighed.
- Minimal vedligeholdelse.

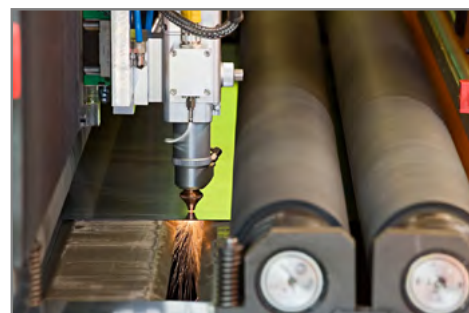

X-a akse:

Formålet med den ekstra X-a akse er at opnå højere ydelse på fiber-laser linjen.

Produtech har designet den ekstra akse som får skærehovedet til at bevæge sig i samme retning som materialet.

Denne ekstra akse bevæger sig vha. en meget hurtig og præcis lineær motor.

Både X-a og Y-akse bevægelse styres af lineære motorer med meget høj præcision,

Når kunden har brug for at skære større figurer, lange dele eller radier, vil maskinen indstille standby-position for X-a akse og vil arbejde med interpolering af X og Y-aksen.

Styring:

CNC styringen leveres af ESA GV (mod. S500). Brugerens interface er på en industriel PC med LCD TFT 12,1 " skærm og et separat tastatur er monteret på et panel.

Retteværk:

Denne enhed er en "heavy-duty" rette-enhed, hvis struktur består af tykke elektrosvælsede stålplader, udglødet og bearbejdet med høj præcision. Der er 4stk. motoriserede valser til fremføring af materialet, som er lavet af forkromet stål, de er motoriserede med en børsteløs motor og placeret før og efter opretningsenheden, som herved garanterer den højeste præcision. Rettevalserne er lavet af forkromet stål med en hærdet overflade. De øverste valser er lodret bevægelige ved hjælp af hånd-hjul med en digital positions-indikator for at tillade en finjustering.



Art.nr	Type	Coil bredde	Pladetykkelse	Strømkilde	Styring	Rettevalser	Rettevalser	Rettevalser
		mm	mm	kw		mm Ø	antal	Fremføring
24980	ISEO A2	1500	5	0,4 ; 1 ; 2	ESA	120	6	4

EKI coilanlæg type XSLINE

Kapema A/S

Best
Quality

Katalog 2021



EKI Control coilanlæg type XSLINE er en klippelinje i et kompakt design med nem adgang til alle områder på maskinen med maksimal sikkerhed for operatøren. XSLINE er udstyret med betjeningsvenlig integreret software. Kendetegnet for EKI coilanlæg er tilpasningen til den enkelte kundes behov, f.eks. trapezklippelinjer, linjer med rulleknive, samt komplette klippelinjer inklusiv coilafvikler, coilvogne, båndopretter, rulleknive, sakse, stablere, trækpresse og båndopruller.

Maskinerne er 100% europæiske, udstyret udelukkende med europæiske komponenter af højeste kvalitet.

Materiale til bearbejdning:

Kulstofstål 420 N/mm² – Aluminium 220 N/mm² - Rustfri 700 N/mm²

Standard:

- Indførsingsstyring
- 5 rettevalser
- 2 fødevalser
- 3 par hurtigt-justerbare knive
- Maskinsaks klip på længde
- Touch-skærm CNC

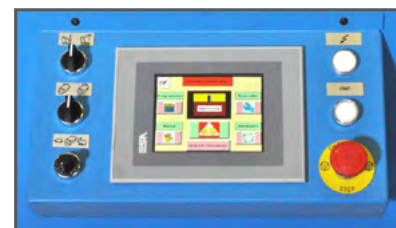
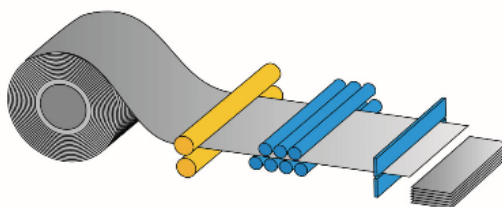

Type		1050 x 1,5 mm	1250 x 1,25 mm	1500 x 1,0 mm
Coilvægt	ton	3 - 6 - 10 - 15	3 - 6 - 10 - 15	3 - 6 - 10 - 15
Coilbredde	mm	1050	1250	1500
Retteværk / antal valser	stk.	2 + 5	2 + 5	2 + 5
Max. tykkelse	mm	3	3	3
Hastighed	m/min.	0 - 20	0 - 20	0 - 20

EKI coilanlæg type ONECUT

Kapema A/S

Best
Quality

Katalog 2021

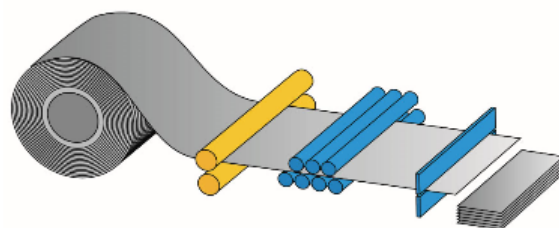

EKI Control coilanlæg type ONECUT er en klippelinje i et kompakt design med nem adgang til alle områder på maskinen med maksimal sikkerhed for operatøren. ONECUT er udstyret med betjeningsvenlig integreret software. Kendetegnet for EKI coilanlæg er tilpasningen til den enkelte kundes behov, f.eks. trapezklippelinjer, linjer med rullesaks, samt komplette klippelinjer inklusiv coilafvikler, coilvogne, båndopretter, rulleknive, sakse, stablere, trækpresse og båndopruller.

Maskinerne er 100% europæiske, udstyret udelukkende med europæiske komponenter af højeste kvalitet.

Materiale til bearbejdning: Kulstofstål – Aluminium - Rustfri

Standard:

- Indførigsstyring
- Fødevalser
- 7 rettevalser
- Integreret software
- Saks til klip på længde



Type		ONECUT 20	ONECUT 30	ONECUT 40
Coilvægt	ton	5 - 10 - 15	10 - 15	10 - 15
Coilbredde	mm	1050 - 1250 - 1500	1050 - 1250 - 1500	1500
Tykkelse	mm	0,5 - 2,5	0,6 - 3,0	0,8 - 4,0
Retteværk / antal valser	stk.	2 + 7	2 + 9 + 2	2 + 9 + 2
Hastighed	m/min.	0 - 20	0 - 30	0 - 40

EKI coilanlæg type Compact

Kapema A/S

Best
Quality

Katalog 2021

Made in
EU
☆☆☆



EKI Control coilanlæg type COMPACT har rulleknive til at dele pladen på langs samt "klip på længde" med retteværk integreret på en fælles base. Elektrisk udstyr og touch-skærm til programmering er integreret i selve maskinstrukturen. Maskinerne er 100% europæiske, udstyret udelukkende med europæiske komponenter af højeste kvalitet.

Denne linje har en coilafvikler med 4 stk. indvendige styr som har hydraulisk ekspansion, der giver en stabil afvikling samt fiksering af coilen. Coilafvikleren er udstyret med en hydraulisk trykarm der kan motoriseres (ruller). Den stabile samt sikre coilvogn kan via hydraulik løfte/sænke coilen under på- og aftagning. Indføringsbordet styrer materialet videre til retteværket som dermed gør opstart lettere for operatøren.

Type		1500 x 2 mm		1500 x 4 mm	
		TWINCUT20	TWINCUT30	TWINCUT30	TWINCUT40
Coilvægt	ton	6 - 10 - 15 - 20	6 - 10 - 15 - 20		
Coilbredde	mm	1050 - 1250 - 1500	1050 - 1550	1050 - 1550	
Max. tykkelse ved R≥420 N/mm ²	mm	2,0	3,0	4,0	
Max. tykkelse	mm	3,0	-		
Min. tykkelse R=420 N/mm ²	mm	0,5	0,6	0,8	
Hastighed	m/min.	20	30	40	
Rundknive ved max. tykkelse	antal	3 (op til 8)	-		
Retteværk / antal valser	stk.	2 + 7	2 + 9 + 2		
Justering af retteværk		Manuel	Motoriseret		
Servo motor		Ja	Ja		

EKI coilanlæg type Compact

Kapema A/S

Best
Quality

Katalog 2021

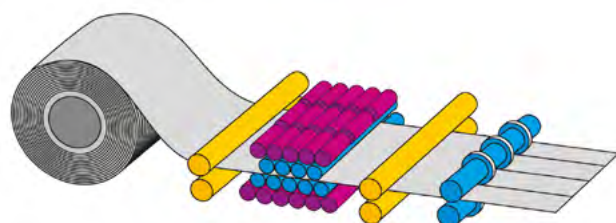
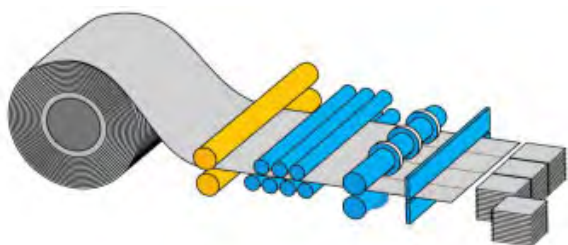

Standard:

- Coilafvikler med hydraulisk trykarm
- Hydraulisk coilvogn
- Pneumatisk indførbord
- Retteværk med 9 valser, 2 fremførbords- og 7 rettevalser
- Rulleknive med hurtig justering af knivene
- Maskinsaks til klip på længde

Ekstraudstyr:

- Hydraulisk indførbord
- Motoriseret trykarm
- Papiropruller og plastfolieholder
- Specifikt elektronisk udstyr
- Stablere, emballeringsudstyr
- Rest-opruller (rensning)

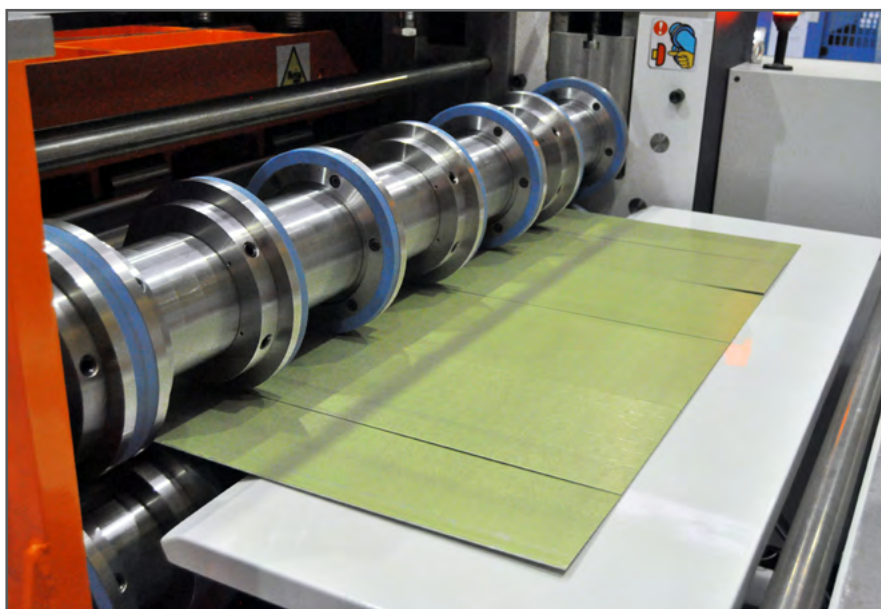

Erbend kantbukkemaskine type UFA

Kapema A/S

Best
Quality

Katalog 2021



Flytbar
på hjul

Erbend manuel segment kantbukkemaskine type UFA er en kraftig maskine med segmentopdelte vanger. Type UFA fås standard med segmenterede værktøjer for hurtig og let opsætning.

Standardudstyr:

- Lodret overvange med 200 mm åbningshøjde
- Simpelt og nemt værktøjsfastspændingsystem
- Segmenteret overvangeværktøj
 - højde: 100 mm, fodbredde: 56 mm
- Segmenteret bukkevangeværktøj, h: 60 mm
- Segmenteret undervangeværktøj, h: 92 mm
- 500 mm manuelt pladeanslag og værktøjsboks
- Hjul med bremses
- Bukkevinkel stabiliseringsenhed
- Overvange stabiliseringsarm, trykarm og stabiliseringsfodpedal

- Bukkekapacitet i stål op til 1,5 mm.
- Bukkekapacitet i alu op til 2,2 mm.
- Bukkekapacitet i rustfrit stål op til 1 mm.

⊕	⊕	⊕	⊕	⊕	⊕	⊕	⊕	⊕	⊕	⊕	⊕	
100 mm	100 mm	100 mm	100 mm	100 mm	100 mm	100 mm	70 mm	60 mm	50 mm	40 mm	30 mm	100 mm
100	100	100	100	100	100	100	70	60	50	40	30	100

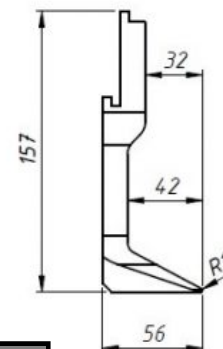

Artikel nr.	Type	Arbejds-længde	Kap. stål 400 N/mm ²	Længde	Bredde	Højde	Vægt
		mm	mm	mm	mm	mm	kg
-	UFA 1015	1050	1,5	1300	750	1515	280
-	UFA 1212	1250	1,25	1500	750	1715	315

Erbend kantbukkemaskine type UFB

Kapema A/S

Best
Quality

Katalog 2021



Erbend manuel svingbukker type UFB er en solid bukkemaskine med pneumatisk support på bukkevange for hurtig og let betjening.

Standardudstyr:

- 0-150° bukkevange
- 45° overvange
- Gennemgående skarpskinne til overvange 20°/R1
- Gennemgående bukkevangeværktøj som 10 el. 15 og 25 mm (2 sæt)
- Manuel justering af bukkevange 35 mm
- Stabiliseringsenhed for over- og bukkevange
- Central understøtning af undervange
- Pneumatisk support af bukkevange (kun for belastningen, ikke for komplet bukning)

Ekstraudstyr:

- 750 mm manuel pladeanslag med understøtningsbord med målearme
- H:60 mm eller H:90 mm gedefodssegmenter
- Bukkekapacitet i stål op til 2,5 mm.
- Bukkekapacitet i alu op til 3,5 mm.
- Bukkekapacitet i rustfrit stål op til 1,5 mm.

Artikel nr.	Type	Arbejdslængde	Kap. stål 400 N/mm ²	Længde	Bredde	Højde	Vægt
		mm	mm	mm	mm	mm	kg
-	UFB 1525	1550	2,5	2050	1350	1600	1050
-	UFB 2020	2050	2	2550	1350	1600	1250
-	UFB 2525	2550	1,5	3050	1350	1600	1450
-	UFB 3212	3200	1,2	4050	1350	1600	2150

Erbend kantbukkemaskine type MFC

Kapema A/S

Best
Quality

Katalog 2021



Erbend CNC motoriseret kantbukkemaskine type MFC er en kraftig maskine med høj hastighed og stor fleksibilitet. Du kan designe og producere dine emner på få minutter vha. den betjeningsvenlige styring.

- Bukkekapacitet i stål op til 2,5 mm. • Alu op til 3.5 mm. • Rustfrit stål op til 1,5 mm.

Standardudstyr:

- AC motoriseret styring af Z/Y-akser
- Servostyret pladeanslag (X-akse)
- 15,6" touchskærm
- CNC styring med ERFOLD BASIC software
- Dobbelt pladekantombukningsfunktion
- Åbningshøjde overvange 120 mm (uden værktøj)
- Manuel bukkevangejustering 35 mm (A-akse)
- 45° overvange med skarpskinne
- Bukkevangeværktøjer: 7 el. 10 el. 15 og 25 mm (2 sæt)
- 750 mm pladeanslag med pladeunderstøtning
- Fodpedal med 3 kontakter

Ekstraudstyr:

- 1000-1500 mm mot. pladeanslag med arme og understøtningsbord med kugler
- L eller U formet pladeanslag med arme og understøtningsbord med kugler
- H:60 mm eller H:90 mm gedefodssegmenter
- Ekstra bukkeværktøjer og segmentværktøjer
- Manuelt bomberingsystem
- Motoriseret bukkevangejustering (A-akse)
- Ekstra fodpedal
- Fast pladeanslag på siden
- Lysgitter på bagsiden
- Erfold ADVANCED 2D og 3D software

Artikel nr.	Type	Arbejds-længde	Kap. stål 400 N/mm ²	Bukkevinkel	Længde	Bredde	Højde	Motor overvange Z / bukkevange Y	Vægt
		mm	mm	grader	mm	mm	mm	kW	kg
12501	MFC 2025	2050	2,5	0-135°	3150	1450	1250	1,5 / 2,2	1850
12502	MFC 2520	2550	2	0-135°	3650	1450	1250	1,5 / 2,2	2050
12503	MFC 3215	3200	1,5	0-135°	4150	1450	1250	1,5 / 2,2	2250

Erbend kantbukkemaskine type MFB

Kapema A/S

Best
Quality

Katalog 2021



Erbend CNC motoriseret kantbukkemaskine type MFB er en kraftig maskine med høj hastighed og stor fleksibilitet. MFB er en utrolig alsidig bukkemaskine som kan bukke mange forskellige profiler, kasser etc. vha. forskellige værktøjer, som er utroligt let at skifte. Du kan designe og producere dine emner på få minutter vha. den betjeningsvenlige styring.

• Bukkekapacitet i stål op til 3 mm / • alu op til 4 mm / • rustfrit stål op til 2 mm

Standardudstyr:

- AC motoriseret styring af Z/Y-akser
- Servostyret pladeanslag (X-akse)
- 15,6" touchskærm
- CNC styring med ERFOLD BASIC software
- Radius- samt dobbelt pladekantombuknings-funktion
- Åbningshøjde overvange 160 mm (uden værktøj)
- Manuel bukkevangejustering 35 mm (A-akse)
- 45° overvange med skarpskinne
- Bukkevangeværktøjer: 7 el. 10 el. 15 og 25 mm (2 sæt)
- 1000 mm pladeanslag med pladeunderstøtning
- LED funktionslys
- Fodpedal med 3 kontakter

Ekstraudstyr:

- 1500-2500-3000-4000 mm mot. pladeanslag med arme og understøtningsbord med kugler
- L eller U formet pladeanslag med arme og understøtningsbord med kugler
- Vakuumbord
- Fast pladeanslag på siden
- H:60 mm eller H:90 mm gedefodssegmenter
- Hurtigskift gedefodsværktøj pneumatisk
- Ekstra bukkeværktøjer og segmentværktøjer
- Segmenteret bukke- og undervange
- Motoriseret bukkevangejustering (A-akse)
- Manuelt bomberingssystem
- Ekstra fodpedal
- Lysgitter på bagsiden
- Erfold ADVANCED 2D og 3D software

Artikel nr.	Type	Arbejds-længde	Kap. stål 400 N/mm ²	Bukkevinkel	Længde	Bredde	Højde	Motor overvange Z / bukkevange Y	Vægt
		mm	mm	grader	mm	mm	mm	kW	kg
12505	MFB 2030	2050	3	0-150°	3050	1600	1350	1,5 / 2,2	2150
12506	MFB 2525	2550	2,5	0-150°	3550	1600	1350	1,5 / 2,2	2400
12507	MFB 3220	3200	2	0-150°	4050	1600	1350	1,5 / 2,2	2650
12508	MFB 4215	4200	1,5	0-150°	4550	1600	1350	1,5 / 2,2	2950

Erbend kantbukkemaskine type MFD

Kapema A/S

Best
Quality

Katalog 2021



180° roterbar overvange
med 2 værktøjsstationer

Erbend CNC motoriseret kombi kantbukkemaskine type MFD er en kraftig maskine med høj hastighed og stor fleksibilitet med 180° roterbar overvange med 2 værktøjsstationer. MFD er en utrolig alsidig bukkemaskine som kan bukke mange forskellige profiler, kasser etc. vha. forskellige værktøjer, som er utroligt let at skifte. Du kan designe og producere dine emner på få minutter vha. den betjeningsvenlige styring.

Standardudstyr:

- AC motoriseret styring af Y/Z/C-akser
- Servostyret pladeanslag (X-akse)
- Kombi overvange med 2 værktøjsstationer
- 15,6" touchskærm
- CNC styring med ERFOLD CNC software
- Radius- samt dobbelt pladekantombuknings-funktion
- Åbningshøjde overvange 160 mm (uden værktøj)
- Manuel bukkevangejustering 35 mm (A-akse)
- 100 mm gedefodsværktøj på station 1
- Skarpskinne på station 2
- Bukkevangeværktøjer: 7 el. 10 el. 15 og 25 mm (2 sæt)
- 1000 mm pladeanslag med pladeunderstøtning
- LED funktionslys
- Fodpedal med 3 kontakter

Ekstraudstyr:

- 1500-2500-3000-4000 mm mot. pladeanslag med arme og understøtningsbord med kugler
- L eller U formet pladeanslag med arme og understøtningsbord med kugler
- Vakuumbord
- Fast pladeanslag på siden
- Hurtigskift gedefodsværktøj pneumatisk
- Ekstra bukkeværktøjer og segmentværktøjer
- Motoriseret bukkevangejustering (A-akse)
- Manuelt bomberingssystem
- Ekstra fodpedal
- Lysgitter på bagsiden
- Erfold ADVANCED 2D og 3D software

Artikel nr.	Type	Arbejds længde	Kap. stål 400 N/mm ²	Bukke- vinkel	LxBxH	Vægt
		mm	mm	grader	mm	kg
12509	MFD 2525	2550	2,5	0-150°	3420x2075x2450	5850
12510	MFD 3220	3200	2	0-150°	4430x2080x1875	5500
12511	MFD 4215	4200	1,5	0-150°	4420x2075x2450	7060

Erbend kantbukkemaskine type MFE

Kapema A/S

Best
Quality

Katalog 2021



Erbend CNC motoriseret kantbukkemaskine type MFE er en kraftig maskine med høj hastighed og stor fleksibilitet. MFE er en utrolig alsidig bukkemaskine som kan bukke mange forskellige profiler, kasser etc. vha. forskellige værktøjer, som er utroligt let at skifte.

Du kan designe og producere dine emner på få minutter vha. den betjeningsvenlige styring.

- Bukkekapacitet i stål op til 5 mm / • alu op til 6,5 mm / • rustfrit stål op til 3,5 mm

Standardudstyr:

- AC motoriseret styring af Z/Y-akser
- Servostyret pladeanslag (X-akse)
- Kuglespindelsystem med dobbelt motordrev på vanger
- 15,6" touchskærm
- CNC styring med ERFOLD BASIC software
- Åbningshøjde overvange 160 mm (uden værktøj)
- Bukkevangeværktøjer: 15/35 el. 25/45 mm (2 sæt)
- Manuel bukkevangejustering 80 mm (A-akse)
- 1000 mm pladeanslag med pladeunderstøtning
- LED funktionslys
- Fodpedal med 3 kontakter

Ekstraudstyr:

- 1500-2500-3000-4000 mm mot. pladeanslag med arme og understøtningsbord med kugler
- L eller U formet pladeanslag med arme og understøtningsbord med kugler
- Vakuumbord
- Fast pladeanslag på siden
- Motoriseret bukkevangejustering (A-akse)
- Manuelt bomberingssystem
- Ekstra fodpedal
- Lysgitter på bagsiden
- Erfold ADVANCED 2D og 3D software

Artikel nr.	Type	Arbejds-længde	Kap. stål 400 N/mm ²	Bukkevinkel	Længde	Bredde	Højde	Motor Y / Z / X	Vægt
		mm	mm	grader	mm	mm	mm	kW	kg
-	MFE 2050	2050	5	0-150°	3050	1600	1350	2x3 / 2x5,5 / 0,7	5900
-	MFE 2545	2550	4,5	0-150°	3550	1600	1350	2x3 / 2x5,5 / 0,7	6600
-	MFE 3240	3200	4	0-150°	4050	1600	1350	2x3 / 2x5,5 / 0,7	7400
-	MFE 4230	4200	3	0-150°	4550	1600	1350	2x3 / 2x5,5 / 0,7	8100

Erbend kantbukkemaskine type MFA

Kapema A/S

Best
Quality

Katalog 2021

180° roterbar overvange
med 2 værktøjsstationer



Erbend CNC servo-kombi motoriseret kantbukkemaskine type MFA er en kraftig maskine med høj hastighed og stor fleksibilitet med 180° roterbar overvange med 2 værktøjsstationer.

MFA er en utrolig alsidig bukkemaskine som kan bukke mange forskellige profiler, kasser etc. vha. forskellige værktøjer, som er utroligt let at skifte. Du kan designe og producere dine emner på få minutter vha. den betjeningsvenlige styring. • Bukkekapacitet i stål op til 4 mm • Alu op til 6 mm • Rustfri stål op til 3 mm.

Standardudstyr:

- Servostyring af overvange og pladeanslag (Z/X-akser)
- AC motoriseret styring af Y/C-akse (vangerotation)
- Kombi overvange med 2 værktøjsstationer
- Kuglespindelsystem med dobbelt motordrev på vanger
- 15,6" touchskærm
- CNC styring med ERFOLD CNC software
- Åbningshøjde overvange 250 mm (uden værktøj)
- 120 mm gedefodsværktøj på station 1
- Skarpskinne på station 2
- Bukkevangeværktøjer: 10, 15 el. 25 og 35 mm (2 sæt)
- Manuel bukkevangejustering 80 mm (A-akse)
- 1500 mm pladeanslag med pladeunderstøtning
- LED funktionslys
- Fodpedal med 3 kontakter

Ekstraudstyr:

- 2500-3000-4000 mm servomot. pladeanslag med arme og understøtningsbord med kugler
- L eller U formet pladeanslag med arme og understøtningsbord med kugler
- Vakuumbord
- Fast pladeanslag på siden
- Hurtigskift gedefodsværktøj pneumatisk
- Ekstra bukkeværktøjer og segmentværktøjer
- Servomotoriseret bukkevangejustering (A-akse)
- Manuelt bomberingssystem
- Ekstra fodpedal
- Lysgitter på bagsiden
- Erfold ADVANCED 2D og 3D software

Artikel nr.	Type	Arbejds-længde	Kap. stål 400 N/mm ²	Bukke-vinkel	LxBxH	Motor Overvange Z-akse	Motor Overvange rot. C-akse	Motor Bukkevange Y-akse	Motor Bukkevange just. A-akse	Vægt
		mm	mm	grader	mm	kW	kW	kW	kW	kg
12512	MFA 2040	2050	4	0-150°	3420x2075x2450	2 x 3	1,5	2 x 3	0,55	5850
12513	MFA 2535	2550	3,5	0-150°	3920x2075x2450	2 x 3	1,5	2 x 3	0,55	6550
12514	MFA 3230	3200	3	0-150°	4420x2075x2450	2 x 3	1,5	2 x 3	0,55	7060
12515	MFA 4225	4200	2,5	0-150°	5420x2075x2450	2 x 3	1,5	2 x 3	0,55	8050

Erbend kantbukkemaskine type SFA

Kapema A/S

Best
Quality

Katalog 2021



Erbend CNC servo motoriseret kantbukkemaskine type SFA er en kraftig maskine med høj hastighed og stor fleksibilitet. SFA er en utrolig alsidig bukkemaskine, som kan bukke mange forskellige profiler, kasser etc. vha. forskellige værktøjer, som er utroligt let at skifte, og takket være 350 mm Z-akse åbningshøjde og 170 mm gedefodssegmenter kan man lave dybe flange- og kassebukninger. Du kan designe og producere dine emner på få minutter vha. den betjeningsvenlige styring.

• Bukkekapacitet i stål op til 4 mm • Alu op til 6 mm • Rustfri stål op til 3 mm.

Standardudstyr:

- Servostyring af overvange og pladeanslag (Z/X-akser)
- AC motoriseret styring af Y/C-akse (vangerotation)
- Kuglespindelsystem med dobbelt motordrev på vanger
- 15,6" touchskærm
- CNC styring med ERFOLD CNC software
- Åbningshøjde overvange 350 mm (uden værktøj)
- 170 mm gedefodsværktøj på overvange
- Bukkevangeværktøjer: 10, 15 el. 25 og 35 mm (2 sæt)
- Manuel bukkevangejustering 80 mm (A-akse)
- 1500 mm rektangulær pladeanslag med understøtning
- LED funktionslys
- Fodpedal med 3 kontakter

Ekstraudstyr:

- 2500-3000-4000 mm servomot. pladeanslag med arme og understøtningsbord med kugler
- L eller U formet pladeanslag med arme og understøtningsbord med kugler
- Vakuumbord
- Fast pladeanslag på siden
- Hurtigskift gedefodsværktøj pneumatisk
- Ekstra bukkeværktøjer og segmentværktøjer
- Skarpskinne værktøj
- Servomotoriseret bukkevangejustering (A-akse)
- Manuelt bomberingsystem
- Ekstra fodpedal
- Lysgitter på bagsiden
- Erfold ADVANCED 2D og 3D software

Artikel nr.	Type	Arbejds-længde	Kap. stål 400 N/mm ²	Bukke-vinkel	LxBxH	Motor Overvange Z-/Y-akse	Motor Bukkevange A-akse	Motor Pladeanslag X-akse	Vægt
		mm	mm	grader	mm	kW	kW	kW	kg
12520	SFA 2040	2050	4	0-150°	3420x2075x2450	2 x 3	0,55	0,4	5850
12521	SFA 2535	2550	3,5	0-150°	3920x2075x2450	2 x 3	0,55	0,4	6550
12522	SFA 3230	3200	3	0-150°	4420x2075x2450	2 x 3	0,55	0,4	7060
12523	SFA 4225	4200	2,5	0-150°	5420x2075x2450	2 x 3	0,55	0,4	8050

Erbend mot. Guillotinesaks type EMS

Kapema A/S

Best
Quality

Katalog 2021



Let programmering via ELGO P40T touchscreen digital NC styringsenhed. Foran er saksen forsynet med flytbare understøtningsarme.

Erbend NC motoriseret guillotinesaks type EMS er en stærk og holdbar maskine designet i meget høj kvalitet. Saksen er kendetegnet ved høj præcision og er særdeles betjeningsvenlig og omkostningseffektiv. Sikkerheden er i top både foran og bagpå maskinen.

Standardudstyr:

- 750 mm NC servomotor (+/- 0,1 mm nøjagtighed)
- ELGO P40T digital touchscreen NC-styring
- Fast sideanslag og rustfri bordoverflade med 500 mm linealer
- Lysgitter bagpå og fingerbeskyttelse på fronten
- LED snitlinjelys
- Udtrækbart frontstøttebord
- 2-siders vendbare knive
- CE-godkendt

Ekstraudstyr:

- 1000 mm NC motoriseret pladeanslag
- Forlængelse af sideanslag 2-3 m
- 0-180° vinkelanslag
- Pneumatisk pladeunderstøtning
- Laserlys til snitlinje
- Reserve-knivsæt
- Vogn m.hjul til afklippede emner, max.1000 kg

Artikel nr.	Type	Arbejds-længde	Snit/min.	Motor	Kap. stål 400 N/mm ²	Kapacitet rustfrit stål	Kapacitet aluminium	Dimensioner LxBxH	Vægt
		mm		kW	mm	mm	mm	mm	kg
-	EMS 2030	2100	35	4	3	1,5	4,5	1950 x 2550 x 1600	1510
-	EMS 2040	2100	35	7,5	4	2,5	6	1950 x 2550 x 1600	2500
-	EMS 2525	2550	35	4	2,5	1,5	4	1950 x 3150 x 1600	1690
-	EMS 2540	2550	35	7,5	4	2,5	6	1950 x 3150 x 1600	2700
-	EMS 3220	3200	35	4	2	1,2	3	1950 x 3750 x 1600	2010
-	EMS 3240	3200	35	7,5	4	2,5	6	1950 x 3750 x 1600	3050
-	EMS 4015	4200	35	4	1,5	1	2	1950 x 4750 x 1600	2450
-	EMS 4030	4200	35	7,5	3	2	4	1950 x 4750 x 1600	3500

Erbend kantbukkemaskiner - Tilbehør

Kapema A/S

Best
Quality

Katalog 2021



Erfold basic CNC styring



Erbend 2D / 3D CNC styring

ERFOLD ADVANCED cnc grafisk software specifikt designet til ERBEND mot. bukkemaskiner med adskillige løsninger og betjeningsvenlig interface til alle typer bukkinger. 15.6" el. 22" touchscreen all-in one industriel pc styring på svingarm. 16 GB hard disk plads gør at du kan lagre ubegrænset antal jobs eller værktøjsdata.



Gedefodssegment 90 mm



Gedefodssegment 60 mm



Manuel just. bombing



Fodpedal med 3 kontakter



Mot. bukkevangejustering



Servo-motoriseret akse



Massiv undervange & fjederfingre på bagstoppet



Beskyttelse i rustfrit stål til pladeanslag

2 motorer på overvangen med kuglespindler for højere tryk



1500-2000-3000-4000 mm mot. pladeanslag + support



L-formet pladeanslag (metal el. børster)

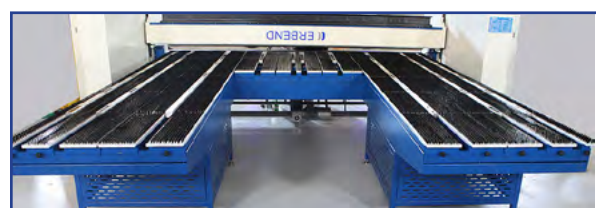

U-formet pladeanslag (metal el. børster)



Davi profiljernsvalse type MCP - 3 ruller

Kapema A/S

Best
Quality

Katalog 2021



Davi profiljernsvalse type MCP er designet til at valse emner med ekstra store dimensioner og i ekstra hårdt materiale og med strikse tolerancer. Er særdeles velegnet til rumfartindustrien, bilindustrien samt skibsværfter.

Akser med store diametre i hærdet stål, bygget til at give stærk modstand, roterer på selvjusterende, forsmurte lejer. Højeffektive med fremragende ydeevne, hvilket betyder stort set ingen afbøjning.

Nyeste versioner af CAD- og FEM-software anvendes.

Tre uafhængige hydrauliske motorer og tre planetgear (en for hver valse) kobles direkte til valserne via en notaksel for at sikre høj drejningsmoment og sikre en let fremføring af emner under valsning.

Hydraulisk træk gør det nemt at valse I, U og H-bjælker.

Takket være planetære bevægelser af sideruller, opnås resultater som ikke er muligt med normale lineære føringer. Dette system er patenteret, og forefindes kun hos Davi.

3D styreruller, justerbare i 3 retninger, aktiveres af de hydrauliske cylindre og styres via kontrolpanelet. Dette er standard på MCP-serien.

Modulvalser som let kan udskiftes med standardvalser eller andre specielle valser.

MCP er komplet med en række CNC-styringsmuligheder, fra den mest simple styring til den mest avancerede indenfor automatiseret produktion.

Der findes utallige tilbehørsmuligheder, herunder hydraulisk trækraft, metriske hjul til automatiseret produktion, specielle styringsruller og meget andet. MCP-serien kan vha. tilbehørslisten valse stort set alle materialer og dimensioner, lige fra kraftige bjælker til rør og spiraler.

Davi pladevalse type MAV - 3 ruller

Kapema A/S

Best
Quality

Katalog 2021



Davi pladevalse type MAV, er den mest avancerede maskine af sin slags, til plader med godstykkelse over 40-300 mm. Maskinen er udført med mange eksklusive fordele, og er uden tvivl den bedste løsning til "heavy-duty" bearbejdning.

Type MAV fungerer ligesom en kantpresse, hvor topvalse bevæger sig op og ned, og materialet hviler på siderullerne. Ved at bevæge sideruller til maksimal åbning, kan denne valse håndtere langt tykkere plader end nogen anden tilsvarende maskine. Alle valseruller kan bevæges uafhængigt af hinanden, og sikrer derved bedst mulige resultat for enhver konus.

SERVO-TRONIC

Er mere præcis end nogen tidligere hydrauliske, elektroniske eller mekaniske parallelitetssystemer. Servo-Tronic holder maskinens ruller positioneret, selv i tilfælde af elektroniske problemer (mindre nedetid), da det har et dobbelt uafhængigt kontrolsystem. Servo-Tronic er uden sammenligning det mest nøjagtige og pålidelige system nogensinde installeret i pladevalser. Dette system er patenteret, og forefindes kun hos Davi.

Roll-by-wire

Davi har ændret måden hvorpå kabelføringen på maskinen bliver udført. Modsat andre pladevalser, hvor kabelføringen er bundet sammen via en række relæer og kontakter, har Davi valgt at konstruere sine maskiner i udelukkende digital udførelse. Fordelene ved dette er mange, og omfatter både en reducere af komponenter, mere kompakt design, bedre præcision og højere hastighed kontra normal PLC.

Davi fordele

Permanent smøringsanlæg, energibesparende komponenter, total digital udførelse (Roll by Wire) og Servo-Tronic parallelitetssystem, sørger for at disse maskiner er banebrydende indenfor effektivitet, betjening, nøjagtighed og pålidelighed.

Tiltning af topvalse

Som noget helt unikt, tillader type MAV at operatøren kan tilte topvalsen til mere end 100mm, for lettere og mere præcis konusvalsning. Sammen med 3 uafhængige motorer, monteret på hver valserulle, sikrer dette en præcis emnetilføring, selv ved tynde plader.

Davi pladevalse type MCA - 4 ruller

Kapema A/S

Best
Quality

Katalog 2021



Davi pladevalse type MCA, er produceret i en innovativ og meget eksklusiv udførelse, beregnet til plader med godstykkelse mellem 4-16 mm. Modsat mange 3-valsedede maskiner, betyder opbygningen med 4 valser, at type MCA har mulighed for at valse emnet i blot én cyklus.

Type MCA kan udstyres med en række forskellige CNC-styringer, alt afhængig af hvilke job operatøren skal udføre på maskinen.

SERVO-TRONIC

Er mere præcis end nogen tidligere hydrauliske, elektroniske eller mekaniske parallelitetssystemer. Servo-Tronic holder maskinens ruller positioneret, selv i tilfælde af elektroniske problemer (mindre nedetid), da det har et dobbelt uafhængigt kontrolsystem. Servo-Tronic er uden sammenligning det mest nøjagtige og pålidelige system nogensinde installeret i pladevalser. Dette system er patenteret, og forefindes kun hos Davi.

Roll-by-wire

Davi har ændret måden hvorpå kabelføringen på maskinen bliver udført. Modsat andre pladevalser, hvor kabelføringen er bundet sammen via en række relæer og kontakter, har Davi valgt at konstruere sine maskiner i udelukkende digital udførelse. Fordelene ved dette er mange, og omfatter både en reduktion af komponenter, mere kompakt design, bedre præcision og højere hastighed kontra normal PLC.

Davi fordele

Permanent smøringsanlæg, energibesparende komponenter, total digital udførelse (Roll by Wire) og Servo-Tronic parallelitetssystem, sørger for at disse maskiner er banebrydende indenfor effektivitet, betjening, nøjagtighed og pålidelighed.

Planetgear

Takket være planetære bevægelser af sideruller, opnås resultater som ikke er muligt med normale lineære føringer. Dette system er patenteret, og forefindes kun hos Davi.

Top lejehus

Eksklusiv DAVI selvjusterende "stress-fri" Top lejehus (vipbar). Absorberer enhver deflektion uden problemer (andre mærker på markedet har stive, faste lejeuse, som bliver påvirket af deflektion af topulle)

Davi pladevalse type MCB - 4 ruller

Kapema A/S

Best
Quality

Katalog 2021



Davi pladevalse type MCB, er den mest avancerede 4-valsede maskine tilgængelig, og beregnet til plader med godstykkelser mellem 20 mm og op til 280 mm. Maskinerne er bestykket med den ypperste teknologi fra Davi, og er blandt de absolut bedste valsemaskiner inden for sit felt. Modsat mange 3-valsede maskiner, betyder opbygningen med 4 valser, at type MCB har mulighed for at valse emnet i blot én cyklus. Type MCB kan udstyres med en række forskellige CNC-styringer, alt afhængig af hvilke job operatøren skal udføre på maskinen.

SERVO-TRONIC

Er mere præcis end nogen tidligere hydrauliske, elektroniske eller mekaniske parallelitetssystemer. Servo-Tronic holder maskinens ruller positioneret, selv i tilfælde af elektroniske problemer (mindre nedetid), da det har et dobbelt uafhængigt kontrolsystem. Servo-Tronic er uden sammenligning det mest nøjagtige og pålidelige system nogensinde installeret i pladevalser. Dette system er patenteret, og forefindes kun hos Davi.

Roll-by-wire

Davi har ændret måden hvorpå kabelføringen på maskinen bliver udført. Modsat andre pladevalser, hvor kabelføringen er bundet sammen via en række relæer og kontakter, har Davi valgt at konstruere sine maskiner i udelukkende digital udførelse. Fordelene ved dette er mange, og omfatter både en reduktion af komponenter, mere kompakt design, bedre præcision og højere hastighed kontra normal PLC.

Davi fordele

Permanent smøringsanlæg, energibesparende komponenter, total digital udførelse (Roll by Wire) og Servo-Tronic parallelitetssystem, sørger for at disse maskiner er banebrydende indenfor effektivitet, betjening, nøjagtighed og pålidelighed.

Planetgear

Takket være planetære bevægelser af sideruller, opnås resultater som ikke er muligt med normale lineære føringer, som ses hos andre producenter. Dette system er patenteret, og forefindes kun hos Davi.

Top lejehus

Eksklusiv DAVI selvjusterende "stress-fri" Top lejehus (vipbar). Absorberer enhver deflektion uden problemer (andre mærker på markedet har stive, faste leje-huse, som bliver påvirket af deflektion af top-rulle)

Servo-Elektrisk kantpresse type C

Kapema A/S

Best
Quality

Katalog 2021

Made in
EU
★★★



CoastOne kantpresse type C er en ny type af elektriske kantpressere, med et ergonomisk design så operatøren kan betjene maskinen siddende (C9). Finsk produceret.

- Digital styring med Touch-screen (enkel og hurtig programmering)
- Kompakt design
- Flytbar
- Servo-motorer med kuglespindler (høj præcision)
- Ingen hydraulikolie
- Ingen støj
- Meget lavt strømforbrug (mindre end 1,5 kW)
- Minimal service og vedligehold.

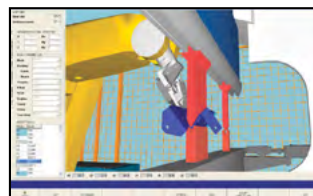

Vi kan også levere CoastOne kantpressen som en del af en robot-celle.

Denne celle vil blive kundetilpasset med hensyn til robot-type – offline software – eksternt udstyr osv.

Offline software tilbydes af Robosoft, hvormed man kan danne bukkeprogram samt programmere robotten samtidigt, enkelt – hurtigt og meget effektivt. Er velegnet til mindre serier.

Type	Kap.	Arbejds-længde	Slag-længde	Åbning	afst. mellem gavle	Y-akse slaglgd.	X-akse slaglgd.	R-akse slaglgd.	Arbejds-hast.	Ilgang retur	Motor	Vægt
	kN	mm	mm	mm	mm	mm	mm	mm	mm/s	mm/s	kW	kg
C9	220	850	150	500	790	250	400	140	10	100	5	1800
C12	440	1300	150	500	1250	250	600	200	10	100	2 x 5	2800
C15	440	1600	150	500	1550	250	600	200	10	100	2 x 5	3000

Servo-Elektrisk kantpresse type C

Kapema A/S

Best
Quality

Katalog 2021

Made in
EU
★★★



CoastOne maskinerne er udstyret som følgende:

- X+R på bagstoppet
- Promecam el. Wila opspænding – hurtig værktøjsskifte
- TC15-20 styring – på DANSK.
- "Touch" skærm
- Op til 250 programmer med maks. 8 buk i hvert.
- Op til 50 forskellige værktøjer
- Beskriv vinkel i styring - beregner selv tryk
- Juster "Åbning"
- Bagstop med tilbagetræk
- Justering af hastighed Y-akse
- Ethernet option
- Meget betjeningsvenlig



C-serien kan også leveres med høj åbning 650/800 mm, hvilket giver en masse muligheder.

Alle maskinerne er fremstillet efter de gældende CE-regulativer

- | | | |
|--|--|---|
| <ul style="list-style-type: none">• 50% af alle emner er under 1000mm• Fleste emner er under 3mm tykke• 1 værktøj er ofte kun nødvendig• Programmer er ofte meget simple• Strømforsøg kun 1-3 kW• Meget lidt gulvplads påkrævet• Let at flytte | <ul style="list-style-type: none">• Hurtig og simpel at programmere• Ergonomisk arbejdsposition• Rigtig arbejds højde• Høj præcisions kuglespindler• Positioneringstolerance +- 0,005mm• Servoelektrisk• Ingen Olie - skåner miljøet• Digital styring på DANSK | <ul style="list-style-type: none">• Promecam/Wila opspænding• Hurtigt værktøjsskifte• Minimal åbning ved hvert buk• Designet, udviklet og produceret i Finland |
|--|--|---|

Servo-Elektrisk kantpresse type G

Kapema A/S

Best
Price

Katalog 2019



Denne serie af elektriske kantpressere fra CoastOne i Finland er produceret med O-stativ, hvilket vil sige at det er en "lukket" ramme, og derved undgås store afbøjninger i selve stativet på maskinen.

Dette betyder at der opnås meget høj præcision under bukningen af emnerne.

Ligeledes har disse maskiner et automatisk kompenseringssystem via spindlerne som sidder monteret ca. hver 600mm som gør at bukkevangen "følger" undervangens bevægelser og derved regulerer for en eventuel afbøjning. Servo-spindlerne fungerer som en form for bombing, og arbejder helt automatisk via styringen. Maskinerne har alle direkte monterede servo-drev samt lineære føringer med kuglespindler hvilket betyder en utrolig høj nøjagtighed selv ved høje hastigheder.

Tekniske data		G20	G25	G30	G40
Pressekraft	kN	600	800	1000	1500
Antal spindler	stk	3	4	5	6
Motor	kw	5	5	5	5
Bukkelængde	mm	2040	2550	3060	4080
Afstand mellem gavle	mm	2200	2700	3200	4200
Bredde	mm	2990	3500	4010	5030
Højde	mm	2500	2650	2830	2950
Dybde	mm	1780	1780	1780	1780
Udlæg	mm	O-ramme	O-ramme	O-ramme	O-ramme
Arbejdshøjde	mm	900	900	900	900
Vægt	kg	5100	6500	7500	10000
Åbning	mm	600	600	600	600
Y / X / R / Z bevægelse	mm	280 / 600 / 200 / 100-3980 0,002 / 0,025 / 0,05 / 0,5 10-100 / 500 / 100 / 1500-2500			
Y / X / R / Z nøjagtighed	+/- mm				
Y / X / R / Z hastighed	mm/sek				

Servo-Elektrisk kantpresse type Bull

Kapema A/S

Best
Quality

Katalog 2021



CoastOne kantpresse type Bull er en serie af elektriske kantpressere med enorm råstyrke fremstillet med O-stativ, hvilket vil sige at det er en "lukket" ramme, og derved undgås store afbøjninger i selve stativet på maskinen.

Takket være det simple drivsystem har denne kantpresse et meget lavt strømforbrug.

- Betjeningsvenlig TC programmering (enkel og hurtig programmering)
- Ergonomisk og kompakt design
- Arbejder med meget stor præcision
- Servo-motorer med kuglespindler (høj præcision)
- Meget lavt strømforbrug (1-3 kW)
- Miljøvenlig - ingen hydraulikolie
- Minimal service og vedligehold

Vi kan også levere CoastOne kantpressen som en del af en robot-celle.

Denne celle vil blive kundetilpasset med hensyn til robot-type – offline software – eksternt udstyr osv. Offline software tilbydes af Robosoft, hvormed man kan danne bukkeprogram samt programmere robotten samtidigt, enkelt – hurtigt og meget effektivt. Er velegnet til mindre serier.

Servo-Elektrisk kantpresse type Bull

Kapema A/S

Best
Quality

Katalog 2021

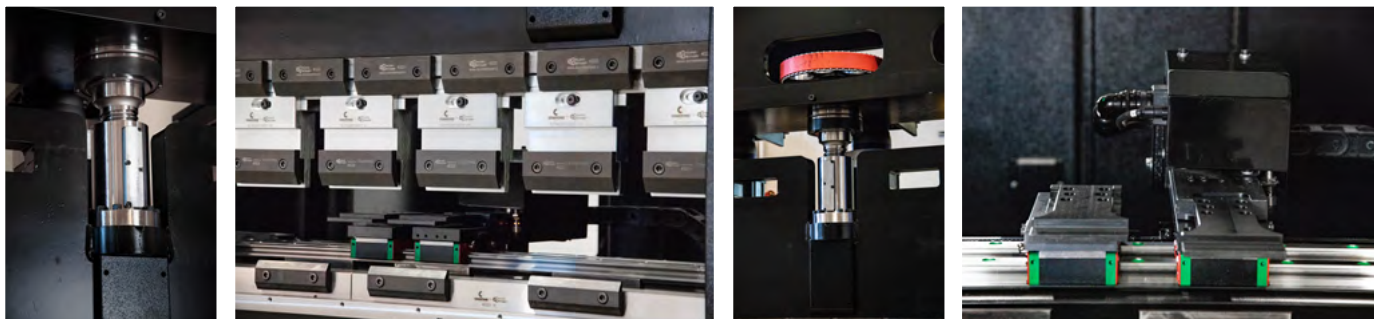

Tekniske data	Dimensioner	Bull 12	Bull 15
Pressekraft	Ton	110	160
Motor	kW	2 x 5	3 x 5
Max. bukkelængde	mm	1320	1620
Afstand mellem gavle	mm	1390	1690
Bredde	mm	2200	2500
Højde	mm	2650	2950
Dybde	mm	1760	
Udlæg	mm	O-stativ	
Bordhøjde	mm	900	
Vægt	kg	4500	5500
Åbning	mm	600	
Y-akse bevægelse	mm	250	
Y-akse gentagelsesnøjagtighed	mm	± 0,002	
Y-akse max. hastighed	mm/sek.	10 (20)	
Y-akse ilgang / retur	mm/sek.	40	
X-akse hastighed	mm/sek.	500	
X-akse nøjagtighed	mm	± 0,025	
X-akse bevægelse	mm	600	
X-akse max. positioneringsdimension	mm	750	
Delta X-akse hastighed	mm/sek.	100	
Delta X-akse nøjagtighed	mm	± 0,025	
Delta X-akse bevægelse	mm	± 50	
R-akse hastighed	mm/sek.	100	
R-akse nøjagtighed	mm	± 0,05	
R-akse bevægelse	mm	200	
Z-akse hastighed	mm/sek.	1000	
Z-akse nøjagtighed	mm	± 0,5	
Z-akse bevægelse	mm	120 til 1100	120 til 1400

Microcut bearbejdningscenter M-Serien

Kapema A/S

Best
Quality

Katalog 2021



M1050



MICROCUT M-serien er vertikale bearbejdningscentre med lineære rulleføringer. M-serien er udført i et robust og kompakt design og yder særdeles høj effektivitet og nøjagtighed under bearbejdningsprocessen.

MICROCUT M-serien har fire lave lineære rulleføringer og en højpræcisions hovedspindel med termisk udvidelsesstabilitet. Afhængig af bearbejdningsbehov, vil der være forskellige vandringsslængder.

Hovedkomponenterne er fremstillet af varmebehandlet Meehanite støbejern for at give maskinen optimal maskinstabilitet. Ribbeforstærket box-design til at modvirke vibrationer og for maksimum styrke.

Alle komponenter samt maskinrammen er analyseret af ANSYS maskinsystem og "Finite Element Method" (FEM) for at sikre stærkest mulige konstruktion.

Maskinens V-formede vidvinkelbase giver solid støtte under bearbejdningsprocessen.

Standardudstyr:

- 10000 omdr./min. på spindlen
- Stort slebet arbejdsbord med 4 T-spor
- Højpræcisions kuglespindler klasse C3
- Lineære rulleføringer
- Automatisk smøring
- Kølesystem, almindeligt samt højtryk
- Teleskop beskyttelseskabinet
- Spåntransportør
- Indvendigt rensesystem
- Helt lukket sikkerhedsafskærmning med frontdør
- Gevindskæringsfunktion
- AICC (40 blok) til FANUC 0iM
- EMC og sikkerhedsmodul
- CE-godkendt
- Køling for el-skab

Microcut bearbejdningscenter M-Serien

Kapema A/S

Best
Quality

Katalog 2021

Ekstraudstyr:

- In-line spindel 12000/15000 o/min.
- Indbygget spindel 14000 o/min.
- Spindel oliekoeler
- CTS system m. højtrykspumpe 20/70 bar
- Spånsnegl
- Aircondition
- Kølvandpistol rengøring
- Olieskimmer
- Forberedt til 4. akse
- Værktøjsopmåling
- Emneopmåling
- 3 akser med lineær skala, Heidenhain
- Arm-type ATC med 30T værktøjskapacitet
- Transformer for 380-400 volt



Heidenhain TNC
620 styring



Fanuc OiM styring



Fagor 8055i/8065 styring



Siemens Sinumerik
828D basis styring

		M760	M800	M1050	M1200	M1400	M1600
Bordstørrelse	mm	900 x 410	900 x 520	1200 x 600	1400 x 710	1500 x 600	1700 x 600
Bordkapacitet	kg	350	450	800	1000	1000	1200
Vandring X-akse	mm	760	800	1050	1200	1400	1600
Vandring Y-akse	mm	440	500	600	730	800	850
Vandring Z-akse	mm	460	500	600	650	800	850
Spindel med remtræk (std)							
Spindelkonus					ISO40		
Spindelhastighed	o/min.				10000		
X/Y/Z ilgang	m/min.				30/30/30		
Føringer	mm	Lineær (kugle)			Lineær (rulle)		
Positionsøjagtighed	mm				0,01/300		
Gentagelsesøjagtighed	mm				±0,01		
Automatisk værktøjsveksler	type				Arm		
Værktøjer	stk.				24 (standard) / 30 (ekstraudstyr)		
Vægt maskine	kg	4350	6250	7000	8850	-	-
Gulvplads (m. spåntransportør)	mm	3400x2000	3838x2300	4320x2300	4250x2600	5200x2700	5200x2700

Microcut bearbejdningscenter C-Serien

Kapema A/S

Best
Quality

Katalog 2021



MICROCUT C-serien er vertikale bearbejdningscentre med lineære rulleføringer. C-serien er udført i et robust og kompakt design og yder særdeles høj effektivitet og nøjagtighed under bearbejdningsprocessen.

High-speed bearbejdningscenter med højpræcisions spindel. Afhængig af bearbejdningsbehov, vil der være forskellige vandringslængder.

Hovedkomponenterne er fremstillet af varmebehandlet Meehanite støbejern for at give maskinen optimal maskinstabilitet. Ribbeforstærket box-design til at modvirke vibrationer og for maksimum styrke.

Alle komponenter samt maskinrammen er analyseret af ANSYS maskinsystem og "Finite Element Method" (FEM) for at sikre stærkest mulige konstruktion.

Yderst præcis og hurtig maskine med hurtigskift af værktøjer, 36 m/min. ilgang.

Standardudstyr:

- 10000 omdr./min. på spindlen
- Værktøjsveksler, tromletype, 30 værktøjer
- Lineære rulleføringer
- Automatisk smøring for føringer og kuglespindler
- Luft via spindel
- Vand- og luftpistol
- Olieskimmer
- Nedvaskningssystem
- Spåntransportør
- CTS system med 20 bar højtrykspumpe
- Helt lukket sikkerhedsafskærmning med frontdør
- CE-godkendt

Microcut bearbejdningscenter C-Serien

Kapema A/S

Best
Quality

Katalog 2021

Ekstraudstyr:

- In-line spindel 12000 o/min.
- Værktøjsveksler, kædetype, 40 værktøjer med loading/unloading station
- CTS system med 20 bar højtrykspumpe, med separat tank med papirfilter



ATC arm til 40 værktøjer, kædetype



CTS 20 bar separat tank med papirfilter

CNC styring:

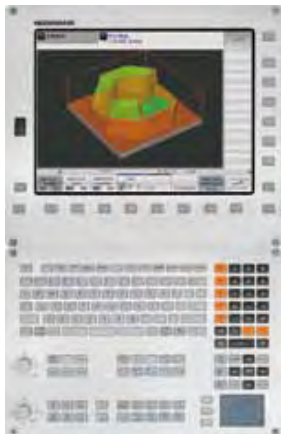

Heidenhain TNC 640 styring



10.000 o./min. spindel



12.000 o./min. in-line spindel

		C1050
Bordstørrelse	mm	1200 x 600
Bordkapacitet	kg	800
Vandring X-akse	mm	1050
Vandring Y-akse	mm	600
Vandring Z-akse	mm	600
Spindel med remtræk (std)		
Spindelkonus		ISO40
Spindelhastighed	o/min.	10000
X/Y/Z ilgang	m/min.	36/36/36
Føringer		Lineære
Positioneringsnøjagtighed	mm	0,008
Gentagelsesnøjagtighed	mm	±0,004
Automatisk værktøjsveksler	type	Arm
Værktøjer	stk.	30 (standard) / 40 (ekstraudstyr)
Vægt maskine	kg	7600
Gulvplads (m. spåntransportør)	mm	2980 x 2622

Microcut bearbejdningscenter VMC-Serien

Kapema A/S

Best
Quality

Katalog 2021



VMC-1600



VMC-1300

MICROCUT VMC-serien er vertikale bearbejdningscentre med boxvanger. VMC er højkvalitets maskiner med særdeles høj ydeevne og produktivitet og med mange anvendelsesmuligheder, bl.a. indenfor formningsindustrien, bilindustrien og værksteder.

Stærk og solid maskinstruktur særdeles velegnet til heavy duty spåntagning. Hovedkomponenterne er fremstillet af varmebehandlet Meehanite støbejern for at give maskinen optimal stabilitet.

Trekantet bredtstående sokkelbase med et ribbeforstærket boxdesign for max. strukturel belastning. Hærdede og præcisionsslæbne føringer på de 3 hovedakser. Vangerne er belagte med Turcite B for jævn og stabil bevægelse.

Features for VMC-serien:

Pneumatisk vægtudligning - VMC-1100/1300/1600F - Mekanisk vægtudligning - VM-1000/VMC-1600/2100
Søjle & slæde - Y-akse føringer - Dobbelt-forankrede kuglespindler - Direkte koblet aksemotor - Dynamisk afbalancerede spindler - Helstøbt spindeldok - Spindel oliekoeler - Gearhoved for ISO50 konus - Spindel temperaturstyring - Spånbehandling - Kølefilter

Styringer:

Fanuc 0iMF styring (31iMB på forespørgsel), Fagor 8055 power styring, Heidenhain iTNC530 HSCI styring, Siemens Sinumerik 828D styring.

Standardudstyr:

- CNC styring
- Z-akse m. opgraderet motor & indbygget bremse
- High-speed præcisionsspindel, 10000 o/min./ ISO40 6000 o/min./ISO50 m. spindel oliekoeler
- Gevindskæringsfunktion
- Arm type værktøjsveksler
- Box-vanger
- Teleskopbeskyttelse for X & Y akser
- Helt lukket sikkerhedsafskærmning m. dør og låseanordning
- Forstørret køletank og spånbakke
- Automatisk smøresystem
- Arbejdsbelysning
- Flytbar håndhjul
- Nivelleringsbolte til installation
- Værktøjspakke
- CE-godkendt
- Alarmlampe ved afsluttet cyklus
- Køling for el-skab

Microcut bearbejdningscenter VMC-Serien

Kapema A/S

Best
Quality

Katalog 2021

Ekstraudstyr:

- Større spindelmotor
- Køling via spindel m. højtrykspumpe
- Spuleanordning
- Spåntransportør og vogn
- Aircondition
- 4. akse (rundbord)
- 4./5. akse (rundbord) m. tiltfunktion
- Olieskimmer
- Spindel oliekoeler for #40
- Værktøjsopmåling
- Emneopmåling
- Specialfarve maskine, på forespørgsel
- Sikkerhedsmodul



VMC-1300 stativ



VMC-1600/2100 stativ

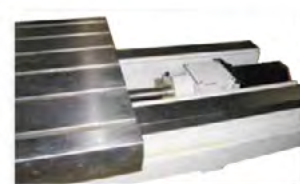

Direkte koblede servomotorer forbedrer positioneringsnøjagtighed og giver bedre fræsning og gevindskæring

		VM-1000	VMC-1100	VMC-1300	VMC-1600F	VMC-1600	VMC-2100	VMC-3100
Bordstørrelse	mm	1300 x 600	1300 x 660	1500 x 660	1800 x 800	1900 x 900	2400 x 900	3400 x 900
Bordhøjde	mm	880	880	880	880	1000	1000	1050
Max. bordbelastning	kg	800	1200	1200	2000	2000	2500	3000
Vandring X-akse	mm	1000	1100	1300	1600	1600	2100	3100
Vandring Y-akse	mm	600	710	710	800	900	900	900
Vandring Z-akse	mm	600	710	710	710	850	850	850
Spindelkonus		ISO40	40/50					
Spindelhastighed standard	o/min.	10000	10000/6000					
Hovedmotor (konst./30 min)	kW	11/15 (ISO40)			15/18,5 (ISO40)			
X/Y/Z ilgang	m/min.	24/24/24				20/20/18		10/10/10
X/Y/Z fremføring	m/min.	10						
Føringer		Box way						
Positionsøjagtighed	mm	0,01/300						
Gentagelsesøjagtighed	mm	±0,01						
Automatisk værktøjsveksler	type	Arm						
Antal		24(std)/32(opt)	ISO40: 24T(std)/32T(opt)		ISO50:24T(opt)	ISO40:40T/ISO50:32T		
Vægt maskine #40/#50	kg	5500	7880/8880	8100/9100	10000/11000	20000	22500	30000

Microcut bearbejdningscenter MCU-Serien

Kapema A/S

Best
Quality

Katalog 2021



MICROCUT MCU-5X er et 5-akset bearbejdningscenter designet til komplekse opgaver og multi-overflade konturfærsning. MCU er ideel til mediumstore emner, komplekse processer og er velegnet til alle slags materialer.

MCU-5X er præcis med stor stivhed, det 5-aksede gantry type simultane bearbejdningscenter klarer med lethed high-speed og proces-intensive bearbejdningsprocesser. Alle strukturelle komponenter samt maskinrammen er analyseret af ANSYS maskinsystem og "Finite Element Method" (FEM) for at sikre strukturel optimering.

Features for MCU-serien:

- Gantry design giver øget stivhed
- Stort antal spindler for High-Speed-Milling applikation
- 15000 o/min. in-line spindel eller high-speed 18000/24000 o/min. motoriseret indbygget spindel
- AC servo motor med ekstrem høj moment, kraft og aksestyrke
- Solid og stiv maskine lavet i Meehanite støbejern
- Kollisionsbeskyttelse
- Lineære rulleføringer på 3 akser
- Højpræcisions kuglespindler klasse C3
- Høj præcision på bordet
- Maksimum bordbelastning 600 kg
- Højpræcisions encodere på A & C akser
- Sidemonteret 24,32,48 eller 60 værktøjer ATC hurtig værktøjsskift
- Helt lukket sikkerhedsafskærmning
- 4+1 eller 5 akser simultanbearbejdning
- Automatisk smøring
- Spåntransportør
- Højtryks-kølesystem
- Integreret patenteret teknologi – Smart Machining Technology (SMT)

Standardudstyr:

- Heidenhain iTNC53 HSCI
- 5 akset simultanbearbejdning
- 15000 omdr./min. på spindlen
- Køling via spindel m. højtrykspumpe 20bar (indbygget)
- Sidemonteret arm type ATC (24T)
- Central smøring
- Spåntransportør
- Spånskyllning
- Varmeveksler
- Vandpistol
- Arbejdsbelysning
- Alarm-lampe ved afsluttet cyklus
- Ethernet
- Flytbart håndhjul
- CE-godkendt

Microcut bearbejdningscenter MCU-Serien

Kapema A/S

Best
Quality

Katalog 2021

Ekstraudstyr:

- Lineær skala for 3 akser
- Robot til automatisk drift
- Referencekugle for Kinematik
- 18000/24000 omdr./min. indbygget spindel
- Sidemonteret arm type ATC (32/48/60T)
- CTS køletank (20/70 bar)
- Køling for el-skab
- Olieskimmer
- Emneopmåling
- Værktøjsopmåling
- EMC filter
- Fjernstyringssystem



Vinkel-encoder
- Højpræcisions
vinkel-encoder
passer på A-og C-aksen



Spindler
- Et bredt udvalg
af spindler

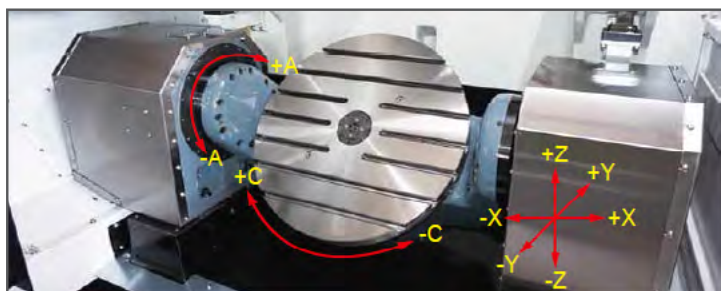

A-akse

- Hældningsområde på +120° til -120°
- Snekegear med hydraulisk bremsesystem giver højt moment og fremragende holdbarhed
- Alternativ moment-indbygget motor som option

C-akse

- Omdrejnings-akse tolerancer på $\pm 5''$
- Højmoment indbyggede motorer, 90 o/min. med hydraulisk bremsesystem, som giver høj gentagelses- og positioneringsnøjagtighed

		MCU-5X
Rundbord diameter	mm	600
Max. bordbelastning	kg	600
Lineær vandring X/Y/Z-akser	mm	600 / 600 / 500
Spindelkonus		ISO40
Spindelhastighed - standard	rpm	15000
Lineære føringer X/Y/Z	mm	500 / 1150 / 295
X/Y/Z ilgang	m/min.	36 / 36 / 36
A-akse max. hastighed	o/min.	16,6
C-akse max. hastighed	o/min.	90
Føringer	type	Lineære
Positioneringsnøjagtighed	mm	0,005
Gentagelsesnøjagtighed	mm	$\pm 0,0025$
Automatisk værktøjsveksler		karrusel 24 (std.) / kæde 32/48/60 (opt.)
Max. værktøjslængde	mm	300
Max. værktøjsdiameter	mm	78
Længde x Bredde x Højde	mm	3015 x 5050 x 3000
Vægt maskine	kg	9000

Microcut bearbejdningscenter TT-Serien

Kapema A/S

Best
Quality

Katalog 2021



MICROCUT CNC bearbejdningscenter type TT af bro-typen med 2-delt bord er perfekt for formningsindustrien og masseproduktioner hvor der anvendes flere fiksturer. Standard med maskinen er kombinationssoftware til bordet, mekanisk loading system, samt et langt bord til mange alsidige applikationer på værksteder.

Load / unload emner på ét bord mens det andet bord stadig er i arbejdszonen. Sikkerhedssystem er standard. Ved hjælp af Fanuc 21iMB eller 18iMB styring, kan de to borde også kombineres og arbejde som ét stort arbejdsområde (med 2-servostyrede funktioner).

Features for TT-serien:

- Højhastigheds-spindel
- Stærk ribkonstruktion for fremragende mekanisk og termisk stabilitet
- Meehanite base i ét stykke
- Stativer er stress-frie
- Lineære rulleføringer for høj hastighed og høj belastningskapacitet
- Højpræcisions kuglespindler klasse C3
- Separat drevne borde 1000x1000 mm
- Alle lineære føringer er "håndskræbete" for at opnå bedst mulig anlægsflade
- Solide sikkerhedsafskærmninger
- Automatisk værktøjsveksler - 24 stationer

Standardudstyr:

- CNC styring og spindel & servomotor pakke
- Spindelhastighed 10000 o./min.
- Automatisk smøringssystem
- Kølesystem
- Halogen arbejdsbelysning
- Arm type ATC - 24 stationer
- Helt lukket sikkerhedsafskærmning
- RS232 indgang
- Flytbart håndhjul
- Alarmlampe ved afsluttet cyklus
- CE-godkendt

Microcut bearbejdningscenter TT-Serien

Kapema A/S

Best
Quality

Katalog 2021

Ekstraudstyr:

- Heidenhain iTNC530 eller Siemens 840D sl styring
- Større spindelmotor 15/18,5 kW med CTS funktioner
- Top cover (CTS funktioner)
- In-line spindel 15000 o/min.
- Indbygget spindel 18000/24000 o/min.
- Køling gennem spindel
- 32 el. 40 stations arm-type ATC
- Olieskimmer
- Varmeveksler
- Sidedør
- Spåntransportør
- Transformer



Spindel & hoved

Standard højhastigheds-spindel - ISO40 med højpræcisions P5 vinkelkontakt-kugleleje.



Spånfjernelse

Spånskylningsystem bringer spåner til spånbakke (std.) eller spåntransportør (opt.).



ATC - Automatisk værktøjsveksler

24 stationer (std.) CAM-mekanisme, ISO40 spindelkonus. Kan klare lange og tunge værktøjer op til 300 mm. Værktøjsveksleren sidder på bagsiden af maskinen for nem adgang ved isætning/aftagning af værktøjer. Fås med 32 eller 48 stationer på forespørgsel.

		TT-40
Bordstørrelse - dobbeltbord	mm	1000 x 1100
Max. bordbelastning	kg	1000
Bordvandring i arbejdszonen X og U akse	mm	2150 / 2190
Slædevandring - Y akse	mm	1100
Hovedvandring - Z akse	mm	750
Spindelkonus		ISO40
Spindelhastighed	rpm	10000 (15000 opt.)
Spindelmotor (konstant/30 min)	kW	11/15
X/U/Y/Z ilgang	m/min.	40
X/U/Y/Z skærehastighed	m/min.	10
Føringer	type	Lineære (rulle)
Automatisk værktøjsveksler arm-type		24 / 32
Max. værktøjslængde	mm	300
Max. værktøjsdiameter	mm	150
Gulvplads	mm	6500 x 5000
Vægt maskine	kg	18000

Microcut bearbejdningscenter DMC-Serien

Kapema A/S

Best
Quality

Katalog 2021



MICROCUT portaltypen vertikalt bearbejdningscenter DMC-serien tilbyder meget høj præcision kombineret med høj hastighed. Specielt velegnet til præcisionsarbejde for ekstra tunge emner. Lineære rulleføringer på X/Y-akserne og box-føringer på Z-aksen giver solid support for maksimum stivhed og stabilitet.

Højt momentudbytte på gearkassen er også medvirkende til at imødekomme kravet om høj hastighed og præcision, og hjælper maskinen med at håndtere tunge emner med lethed. Spindelhovedet er designet med avanceret automatisk kompenseringsystem kombineret med anvendelsen af akkumulator til styring af den hydrauliske cylinder hvilket gør at spindlen kan bevæge sig jævnt og støt hele tiden.

Features for DMC-serien:

- Lineære rulleføringer på X/Y akserne og box-vange i 2 retninger
- Højpræcisions kuglespindler klasse C3
- Helt lukket sikkerhedsafskærmning
- Automatisk kompenseringsystem (SCBS) på spindelhovedet
- Automatisk smøringssystem
- Støbt i ét stykke med box-type vanger
- Solidt spindelhoved
- Smøringssolie og kølemiddel samlet separat
- Ekstra bredt arbejdsområde

Standardudstyr:

- Kølevandssystem
- 3-akset teleskopbeskyttelse
- Automatisk smøringssystem
- Arbejdsbelysning
- Snegle-spåntransportør
- Kædetype, 32-værktøjer ATC
- Gearkasse på spindlen
- Kølesystem
- Z-akse pneumatisk kompenseringsystem
- Luftdyser/vandpistol
- Flytbart håndhjul
- Køling for el-skab
- Spindel oliekoeler
- Værktøjer
- CE-godkendt

Microcut bearbejdningscenter DMC-Serien

Kapema A/S

Best
Quality

Katalog 2021

Ekstraudstyr:

- Transformer
- Helt lukket sikkerhedsafskærmning
- Kæde-type spåntransportør
- Køling gennem spindel
- Lineære skalaer
- Auto værktøjsopmåling
- Auto emneopmåling
- Manuel universalhoved (90°)
- Auto universalhoved (90°)
- Rundbord
- Sikkerhedsmodul



Individuel
kølevandstank



Transformer



Spåntransportør

Dobbeltsøjle bearbejdningscenter		DMC-A				DMC-B			DMC-C		
		1700A	2200A	3200A	4200A	2200B	3200B	4200B	2200C	3200C	4200C
Bordstørrelse	mm	1700x1200	2200x1200	3200x1200	4200x1200	2200x1500	3200x1500	4200x1500	2200x1700	3200x1700	4200x1700
Max. bordbelastning	kg	5000	5000	8000	8000	5000	8000	8000	8000	10000	12000
Vandring X-akse (lineær)	mm	1700	2200	3200	4200	2200	3200	4200	2200	3200	4200
Vandring Y-akse (lineær)	mm	1400				1700			1900		
Vandring Z-akse (box)	mm	850				850			850		
Spindelkonus		ISO 50				ISO 50			ISO 50		
Spindelhastighed	o/min.	8000				8000			8000		
Hovedmotor	kW	15 / 18,5 (Fanuc)				15 / 18,5 (Fanuc)			15 / 18,5 (Fanuc)		
X/U/Y/Z ilgang	m/min.	20/20/20	16/20/20	16/20/20	12/20/20	16/16/20	16/16/20	12/16/20	12/16/20	12/16/20	10/16/20
X/U/Y/Z skærehastighed	m/min.	10/10/10				10/10/10			10/10/10		
ATC		Kædetype - arm				Kædetype - arm			Kædetype - arm		
Værktøjskapacitet	stk.	32 / 40 (opt.)				32 / 40 (opt.)			32 / 40 (opt.)		
Max. værktøjsgd.	mm	350				350			350		
Gulvplads (LxW)	mm	5800x4150	6090x4150	8130x4150	10310x4150	6090x5300	8130x5300	10310x5300	6090x5300	8130x5300	10310x5300
Vægt maskine	kg	15500	16000	17000	18000	21000	22500	24000	22000	23500	25000

Microcut bearbejdningscenter HM-Serien

Kapema A/S

Best
Quality

Katalog 2021



MICROCUT horisontalt bearbejdningscenter HM-6300 med Fanuc 32iB styring, T type konstruktion giver optimal stabilitet og stivhed til heavy duty bearbejdningscenter, velegnet til alle typer applikationer og alle industrier. BT/ISO50 spindelkonus med 6000 o/min. spindelhastighed og auto 3-trins gearkasse, der sikrer højt moment på spindlen, samt magasin med stor værktøjskapacitet.

Fremragende spån håndtering og høj spåntagningshastighed og -teknologi sikrer modellen produktivitet og effektivitet i produktionen.

Features HM-serien:

- Stabil spindel med 6000 o/min., BT/ISO50 spindelværktøj og 3-trins gearkasse
- Usædvanlig stor fræsekapacitet og stor bordbelastningskapacitet
- AC servomotor med højt moment
- Meehanite støbejernskonstruktion giver fremragende maskinstabilitet
- Boxvanger er hærdede og slebne X/Y/Z-akser
- Højpræcisions kuglespindler klasse C3
- Rundbord med høj indekseringsnøjagtighed; 0.001°
- Vinkel-encoder på B-akse, for høj positioneringsnøjagtighed

Standardudstyr:

- CNC styring og spindel & servomotor pakke
- Slebet arbejdsbord med 5 T-spor
- Præcisionsslebne kuglespindler
- Stærkt ribbet støbejernskomponenter
- BT/ISO 50 spindel
- Automatisk centralsmøring
- Kølesystem
- Spånbakker
- Teleskop beskyttelse
- 1.2 T bordbelastning
- Spindel olieøl
- Automatisk værktøjsveksler 40T
- Snegletransportør
- Hul kuglespindel m. olieølingsystem for X/Y/Z-akser
- Flytbart håndhjul
- Forberedt for køling gennem spindel
- Automatisk afbryder
- Automatisk to-palleveksler
- Olieøl
- Helt lukket sikkerhedsafskærmning med arbejdsbelysning
- CE-godkendt

Microcut bearbejdningscenter HM-Serien

Kapema A/S

Best
Quality

Katalog 2021

Ekstraudstyr:

- Værktøjsveksler (ATC) 60-228 værktøjer
- CTS system med 20/70 højtrykspumpe
- Vandpistol
- Kølesystem på toppen
- Spåntransportør
- Emneopmåling
- Værktøjsopmåling
- Olieskimmer
- Aircondition



Renishaw RTS
værktøjsopmåling



Emneopmåling



Lineær skala for X/Y/Z akser



Olieskimmer



Spåntransportør

		HM-6300
Bordstørrelse	mm	630 x 630
Max. bordbelastning	kg	1200 x 2
Vandring X-akse	mm	1050
Vandring Y-akse	mm	1100
Vandring Z-akse	mm	750
B-akse indeks	grader	1/0.001 (opt)
Spindelkonus		ISO 50 (7:24) / BBT 50
Spindelhastighed	o/min.	6000
Moment på spindlen	Nm	2000
Transmission		Gearkasse
Spindel trin	gear	3 trins (auto)
Føringer		Box-type
Automatisk værktøjsveksler - kapacitet		40 / 60 (opt.)
Max. værktøjslængde	mm	610
Vægt maskine	kg	21000

Microcut CNC skråvange drejebænke HT-Serien

Kapema A/S

Best
Quality

Katalog 2021



MICROCUT skråvange drejebænke HT/HTL serien og HTY/HTLY serien klarer både små og store emner, og almindelig drejning til C-akse og Y-akse (option) bearbejdning, og kan udstyres med ekstraudstyr til højpræcisions arbejde. Den helstøbte 45° skråvange konstruktion sikrer stor stabilitet selv for tunge emner. HT-serien har store anvendelsesmuligheder i alle industrier, bl.a. olie-industrien, medicinal-industrien, uddannelsessektoren og i de fleste værksteder.

Features HT-serien:

- Stort udvalg af spindelboringer
- Håndtering af tunge arbejdsemner
- Optimeret spindeldok design for nem varmeafledning
- Solid helstøbt design med 45° skråvange
- Hydraulisk olietryksanordning og olie-lækage overvågningssystem
- Automatisk dør med sikkerhed
- 8 eller 12 positions hydraulisk revolver med hurtig indeksering
- Flytbar pinoldok via slæden
- Programmerbar pinoldok bevægelse
- Stor bearbejdningsområde sikrer nem spånrengøring

Standardudstyr:

- Tilgængelige CNC styringer: Fagor 8055i/FL, Fanuc 0i med Manual Guide 0i, Siemens 828D basis
- 8-positions hydraulisk revolver, standard type
- Hydraulisk 3-bakket kloplan m/hårde bakker
- Højtryks-kølesystem
- Auto smøringssystem
- Arbejdsbelysning
- Hydraulisk station
- Programmerbar pinoldok
- Helt lukket sikkerhedsafskærmning med låseanordning
- Automatisk lukning/åbning dør
- Værktøj
- CE-godkendt
- Køling integreret i el-skab

Microcut CNC skråvange drejebænke HT-Serien

Kapema A/S

Best
Quality

Katalog 2021

Ekstraudstyr:

- Bløde bakker for 8"/10"/12" centrerpatron
- Værktøjsholder-pakke for standard revolver
- Større hydraulisk centrerpatron
- Spændepatron-enhed
- Forskellige størrelser af spændepatroner
- C akse
- Revolver for roterende værktøjer
- Roterende værktøjsholdere
- Auto emneopsamler med opsamlerkasse
- Renishaw værktøjsopmåling
- Fremføringspatron og anslag/stop
- Olieskimmer
- Køling gennem spindel 20 bar



92HTY

		52HT/HTL	52HTY/HTLY	76HT/HTL	76HTY/HTLY	92HT/HTL	92HTY/HTLY
Sving over vange	mm	600	700	600	700	600	700
Max. drejediam. m.revolver	mm	580	400/385	580	400/385	580	400/385
Max. drejelængde	mm	750/1250					
Vandring X-akse	mm	305	275 (aksial)	305	275 (aksial)	305	275 (aksial)
Vandring Y-akse	mm	-	±55	-	±55	-	±55
Vandring Z-akse	mm	750/1250					
Spindelhastighed	o/min.	4500	4500	3000	3000	2500	2500
Spindelboring	mm	51	51	76	76	92	90
Centrerpatron	mm	200	200	250	250	305	305
Spindelmotor	kW	Fagor 12/18 Fanuc 11/15 Siemens 17/22	Fagor 12/18,5 Fanuc 11/15 Siemens 17/25,5	Fagor 17/25 Fanuc 15/18,5 Siemens 30/45	Fagor 17/25 Fanuc 15/18,5 Siemens 30/45	Fagor 22/33 Fanuc 18,5/22 Siemens 28/42	Fagor 22/33 Fanuc 18,5/22 Siemens 28/42
Ilgang (X&Z)	m/min.	24/24					
Ilgang (Y)	m/min.	-	7,5	-	7,5	-	7,5
Pinoldokvandring	mm	600					
Pinolvandring	mm	120					
Vægt maskine	kg	5400	7600/8600	5500/6500	7600/8600	5700/7200	7600/8600

Microcut CNC skråvange drejebænke 117HT

Kapema A/S

Best
Quality

Katalog 2021



MICROCUT 117HT er en skråvange drejebænk i den store kategori med 18" hydraulisk centerpatron og 117mm spindelboring, 1.3~3.8m drejelængde og 700mm drejediameter. Modellen er velegnet i mange typer af industrier, såsom olie-, energi- og fly-industrien. Denne maskine er en særdeles god investering mht. højere hastighed, effektiv drejning, nøjagtighed og udholdenhed.

117HT er udstyret med to-trins gearkasse.

C- og Y-akse giver mulighed for multitasking bearbejdning og kun én opstilling for komplet bearbejdning.

Features 117HT:

- Helstøbt solidt design med 45° skråvange
- Stor spindelborings-kapacitet 117 mm
- Boxvange struktur
- Kort afstand til center af maskine
- 2137 kg tryk på Z-aksen
- 18" hydraulisk 3-bakket patron
- 12 positions VDI hydraulisk revolver
- Høj indekseringsnøjagtighed på værktøj og hurtigt værktøjsskifte
- Programmerbar pinoldok
- Spånskylning
- Anti-olieleakage overvågningsystem
- Support Y-akse (opt.) og C-akse (opt.)

Standardudstyr:

- Fanuc 0iTD styring med 10,4" LCD monitor med Manual Guide i
- 12 positions hydraulisk revolver, standardtypen
- Værktøjsholder pakke
- 18" hydraulisk centerpatron med 1 sæt hærdede bakker
- Højtryks-kølesystem
- Automatisk smøringssystem
- Arbejdsbelysning
- Hydraulisk enhed
- Programmerbar pinoldok
- Helt lukket sikkerhedsafskærmning med låseanordning
- CE-godkendt
- Spåntransportør uden beholder
- Køling for el-skab

Microcut CNC skråvange drejebænke 117HT

Kapema A/S

Best
Quality

Katalog 2021

Ekstraudstyr:

- C- og Y-akse
- Renishaw tool setter (aut./man.)
- Revolver for roterende værktøjer
- Roterende værktøjsholdere
- Spindel reduktionsrør
- Lækage-detektor
- Større centrerpatron
- Bløde bakker
- Spånbakke
- Sikkerhedsmodul
- 20 bar højtryks-kølepumpe
- Barfeeder
- Interface for barfeeder
- Hydraulisk fast brille
- Automatisk emnefang
- Olieskimmer
- Automatisk dør



Fanuc 0iTD styring



Føring - boxvange



Hydraulisk 3-bakket 18" patron som standard el. 20" patron (opt.)

		117HT
Sving over vange	mm	900
Max. drejediam. m. revolver	mm	700
Max. drejelængde	mm	1300/2050/2800/3800
Vandring X-akse	mm	385
Vandring Y-akse	mm	100 (±50)
Vandring Z-akse	mm	1500/2250/3000/4000
Spindelhastighed	o/min.	1500
Spindelboring	mm	117
Centrerpatron	mm	450
Spindelmotor	kW	30/37 (40/50 HP)
Ilgang (X/Y/Z)	m/min.	20/20/20
X / Z akse servomotor	kW	4/7 (5,4/9,4 HP)
Pinoldokvandring	mm	1300/2050/2800/3800
Pinolvandring	mm	150
Vægt maskine	kg	7600/8600

Microcut CNC skråvange drejebænke LD-Serien

Kapema A/S

Best
Quality

Katalog 2021



MICROCUT dobbeltspindel skråvange CNC drejebænke type LD med lineære føringer med mulighed for multi-akse drejning og fræsning. Udover dobbeltspindler har maskinen enkeltveksler, roterende værktøjer, C-akse, Y-akse og er i stand til at producere emner med særdeles høj præcision.

Maskinen giver utallige muligheder for automatisering og reduktion af arbejdsomkostninger med bl.a. værktøjs- og emneopmåling samt andet tilbehør. Kompleks bearbejdning i ét setup. Høj effektivitet og produktivitet samt stor alsidighed kendetegner LD-serien.

Features for LD-serien:

- Dobbeltspindel enkeltveksler
- Pålidelig og hurtig vekselindeksering
- Reducerer spildtid
- Alle processer på én maskine
- Forøger produktiviteten
- Fræsning og drejning i ét setup
- 30° helstøbt skråvange
- Lineære føringer for hurtigere bevægelser
- 8" og 10" hydraulisk centerpatron
- Ribbet vangekonstruktion for max. stivhed
- Spindeldok design med optimal varmeafledning
- Klargjort til automatisering

Standardudstyr:

- Fancu OiTF med 8,4" LCD Manual Guide Oi
- Hoved spindelmotor 11/15 kW
- Hjælpe spindelmotor 7,5/11 kW
- C akse med bremsesystem
- Motoriseret veksler, 12 stationer, BMT55 5 værktøj
- Fodbetjent centerpatron
- Automatisk smøringssystem
- Arbejdsbelysning
- M30 program stoplys
- Hydraulisk enhed
- Helt lukket sikkerhedsafskærmning m. låseanordning
- CE-godkendt
- Værktøj
- Køling for el-skab

Microcut CNC skråvange drejebænke LD-Serien

Kapema A/S

Best
Quality

Katalog 2021

Ekstraudstyr:

- Fanuc 0iTF styring med 10,4" LCD display og Manual Guide i
- C-, C2- og Y-akse
- Olieskimmer
- Spåntransportør
- 12 stations hydraulisk revolver
- 12 stations VDI30/40 revolver, VDI30 power & VDI30 servo power revolver
- 10" hydraulisk 3-bakket centrerpatron for LD-65 primær spindel
- Aircondition
- Hydraulic spændepatron
- Værktøjsopmåling
- Køling gennem værktøjssystem 20 bar
- Interface for barfeeder
- Emnefang



Fanuc 0iTF styring med 10,4" LCD display og Manual Guide i

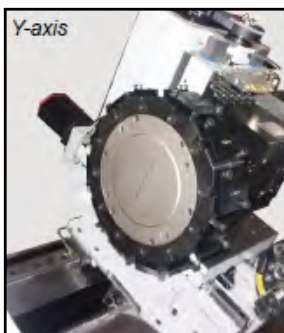

Y-akse muliggør varieret og "ude af center" bearbejdning af komplekse emner



C-akse med bremsesystem muliggør spindelindeksring & giver overlegen ydeevne

		LD-52	LD-65
Sving over vange	mm	650	
Sving over tværsælde	mm	380	
Max. drejningsdiam. m. revolver	mm	380	
Max. drejelængde	mm	520 / 1020	
Vandring X-akse	mm	215 (200+15)	
Vandring Y-akse (option)	mm	100 (±50)	
Vandring Z-akse	mm	520 / 1020	
Vandring Z2-akse	mm	520 / 1020	
Spindelhastigh. primær spindel	o/min.	5000	4000
Spindelhastigh. sekundær spindel	o/min.	5000	
Spindelboring	mm	Ø52	Ø65
Ilgang X / Z / Z2	m/min.	24/24/24	
Ilgang Y (option)	m/min.	6	
X / Z / Z2 akse servomotor	Nm	8	
Y akse servomotor (option)	Nm	4	
Positioneringsnøjagtighed	mm	0,01/300	
Gentagelsesnøjagtighed	mm	±0,01	
LxBxH (uden spåntrantransportør)	mm	3500 x 3135 x 1950	4020 x 3135 x 1950
LxBxH (med spåntrantransportør)	mm	3985 x 3135 x 1950	4485 x 3135 x 1950

Microcut CNC skråvange drejbænke LT-Serien

Kapema A/S

Best
Quality

Katalog 2021



LT-52 skråvange
drejbænk

MICROCUT CNC skråvange drejbænke type LT er en enestående kombination af standard features i en robust pakke til en konkurrencedygtig pris. Denne maskine tilbyder høj hastighed, høj effekt, præcision og holdbarhed. LT-serien er udstyret med et 11 kW spindeldrev (Fanuc) og inkluderer en højkvalitets 3-bakket kraftfuld centrerpatron som standardudstyr.

Hurtig veksler med 12 eller 8 stationer giver hurtig rotationstid på 0,79 sek pr. skift. Roterende værktøjer, C-akse og emnefang er tilgængelig for komplekse emner og automatisk produktion.

Features LT-serien:

- 30° helstøbt skråvange
- Lineære føringer for hurtigere bevægelser
- Højere spindelhastighed & varmeafledning
- Nem spånfjernelse
- Mekanisk/hydraulisk patron med stop
- Olielækage detektor
- Hydraulisk olietryksdetektor
- Spildolie / kølevandsseparator
- Spåntransportør kan nemt eftermonteres
- Laserkalibrering på X- & Z-akser
- Bredt udvalg af værktøjssystem tilgængeligt
- Stabile lineære føringer
- Dobbeltmøtrik, hærdede & slebne kuglespindler for ekstra stivhed og stabilitet
- Encoder indbygget i hver motor for præcision
- Direkte drev på hver akse

Standardudstyr:

- Fanuc styring - Manual Guide programmering
- Hydraulisk pinolspindel
- Hydraulisk 3-bakket patron (inkl. bløde & hårde bakker)
- Højtryks-kølesystem
- Automatisk smøringssystem
- Hydraulisk enhed
- Helt lukket sikkerhedsafskærmning m. låseanordning
- CE-godkendt
- Køling for el-skab

Microcut CNC skråvange drejebænke LT-Serien

Kapema A/S

Best
Quality

Katalog 2021

Ekstraudstyr:

- Manuel / automatisk værktøjsopmåling
- C-akse med bremsesystem
- Ekstra værktøjsholder sæt el. VDI værktøjsholder
- Automatisk emnefang
- Fremføringspatron med stop
- Barfeeder V-65E / V-65LE / DH-65
- Spindelreduktionsrør (45 mm) til fremføring
- Spændetangsanordning & spændetænger
- Fanuc 0iTF styring med 10,4" LCD display og Manual Guide
- Auto åbning/lukning dør
- Spåntransportør
- Spånbakke
- Power transformer 380/400 V
- Roterende værktøjsholdere
- 20 bar højtryks-kølepumpe



Standard udstyret med hydraulisk 3-bakket centerpatron



Spåntransportør kan nemt eftermonteres



		LT-42	LT-52	LT-65
Sving over vange	mm	500		
Sving over tværsælde	mm	220		
Max. drejedia. med revolver	mm	210		
Max. drejelængde	mm	460		
Vandring X-akse	mm	215 (170+45)		
Vandring Z-akse	mm	520		
Spindelhastighed	o/min.	6000	5000	4000
Spindelboring	mm	42	52	65
Centerpatron	mm	169	210	215
Ilgang X / Z	m/min.	30/30		
Hovedmotor	kW	11/15 Fanuc 7,5/11 Fagor 12/15 Siemens		
X-akse servomotor	kW	1,8		
Z-akse servomotor	kW	1,8		
Positioneringsnøjagtighed	mm	±0,005/300		
Gentagelsesnøjagtighed	mm	0,005		
Vægt	kg	3000	3040	3070

Microcut CNC fladvange drejebænke type BNC-1600/1800

Kapema A/S

Best
Quality

Katalog 2021



**BNC-1800 fladvange
drejebænk**

MICROCUT's CNC fladvange drejebænke type BNC-1600 / 1800 er specielt designet til højhastigheds spåntagning, stor stivhed og stor kapacitet til drejning af emner af medium størrelse. Alle kontaktflader er belagt med lavfriktionsmateriale, så alle akser bevæger sig med minimum friktion. Box-vange konstruktionen giver høj stivhed, præcision, holdbarhed, hurtig ilgang og tilspænding samt stor belastningskapacitet.

BNC 1600 har spindelhastighed på 5000 o/min., BNC 1800 er bygget med automatisk gearskifte og mekanisk/hydraulisk centrepatron interface.

Features BNC-1600 / 1800:

- Høj spindelhastighed og moment
- Ekstra bred vange og box-design sikrer maskinen stabilitet
- Hurtigere ilgang på 15 m/min. for X/Z akser
- Lang drejelængde
- Udtagelig bro
- Standard udstyret med hurtigskiftstålholdere,
- forberedt for montering af revolver på bagsiden af tværslæden
- Fremragende spånafgang
- Betjeningsvenlig styring
- Store vinduer og fuld åbning af døre
- Nem eftermontering af spåntransportør
- Kraftig pinoldok
- Gevindrep. cyklus

Standardudstyr:

- CNC styring Fagor 8055 iFL
- Hurtigskift-stålholder
- Spindelafskærmning m. låseanordning
- Udtagelig bro
- Pinoldok
- Helt lukket frontafskærmning m. låseanordning
- Kølesystem
- Smøringssystem
- CE-godkendt
- Værktøj
- Køling for el-skab

Microcut CNC fladvange drejebænke type BNC-1600/1800

Kapema A/S

Best
Quality

Katalog 2021

Ekstraudstyr:

- 11/15 kW spindelmotor (Fanuc)
- Revolver (hydraulisk el. elektrisk)
- Manuel 3-bakket centrerpatron
- Fast brille 20-200 mm
- Forberedelse for hydraulisk styret brille
- Medløbende brille 20-200 mm
- Pinoldok låsesystem
- Hydr. pinolspindel
- Pneumatisk pinoldok
- Pinoldok med endekontakt
- Spåntransportør + afvaskningssystem
- Håndhjul MPG
- Transformer 380/400 V
- Værktøjsholdere
- Tilgængelige styringer:
Fagor 8055 iFL 10,4" LCD m. tastatur, Fanuc 0iT med Manual Guide i eller Siemens 828D basis



Fanuc 0iT m/Manual
Guide 0i



Siemens 828D basis

		BNC-1600	BNC-1800
Sving over bro	mm	660	710
Sving over vange	mm	425	475
Sving over tværsælde	mm	190	240
Max. drejelængde m. revolver	mm	1000 / 1500	
Spindelboring f. stangmat.	mm	37	44 (6"patron) / 51 (8-10"patron)
Vandring X-akse	mm	260	
Vandring Z-akse	mm	1180 / 1680	
Ilgang X & Z akser	m/min.	15 & 15	
Spindelboring	mm	Ø46	Ø65
Spindelhastighed	o/min.	0-5000	0-4500
Spindelmotor	kW	7,5/11 (11/15 Fanuc)	
Føring X-akse	mm	215	
Føring Z-akse	mm	355	
Pinolvandring	mm	150	
Pinolrørdiameter	mm	65	80
LxBxH (uden spåntransportør)	mm	3030x1952x2022	3530x1952x2022
LxBxH (med spåntransportør)	mm	4177x1952x2022	4677x1952x2022
Vægt	kg	2400 / 2850	3000 / 3450

Microcut CNC fladvange drejebænke type BNC-2200/2600

Kapema A/S

Best
Quality

Katalog 2021



BNC-2200 fladvange drejebænk

MICROCUT's CNC fladvange drejebænke type BNC-2200 / 2600 er specielt designet til højhastigheds spåntagning, stor stivhed og stor kapacitet til drejning af emner af medium størrelse. Alle kontaktflader er belagt med lavfriktionsmateriale, så alle akser bevæger sig med minimum friktion. Box-vange konstruktionen giver høj stivhed, præcision, holdbarhed, hurtig ilgang og tilspænding samt stor belastningskapacitet.

Drejebænken har en 2-trins automatisk gearkasse med stort drejningsmoment og komplet automatisk drejeprogram. Maskinen kan betjenes som en fuld CNC maskine eller med anvendelse af dialog programmering, eller som en manuel maskine.

Features BNC-2200 / 2600:

- Høj spindelhastighed og moment
- Forskellige spindeldiametre
- Automatisk spindelvariator
- Mekanisk hydraulisk centrerpatron
- Ekstra bred vange og box-design
- Standard udstyret med hurtigskiftstålholdere, forberedt for montering af revolver på bagsiden af tværslæde
- Udtagelig bro
- Ekstra bred tværslæde
- Vangerne er belagt med Turcite B
- Smøre-overvågningssystem
- Nem eftermontering af spåntransportør
- Betjeningsvenlig styring
- Komplet CNC styringspakke
- Kraftig pinoldok
- Gevindrep. funktion

Standardudstyr:

- CNC styring Fagor 8055 FL
- Hurtigskift-stålholder
- Automatisk variator
- Spindelafskærmning m. låseanordning
- Udtagelig bro
- Pinoldok (låseanordn. for 3M & 4M)
- Helt lukket frontafskærmning m. låseanordning
- Front enkelt skydedør m. låseanordning
- Kølesystem
- Smøringssystem
- CE-godkendt
- Nivelleringsbolte
- Værktøj

Microcut CNC fladvange drejebænke type BNC-2200/2600

Kapema A/S

Best
Quality

Katalog 2021

Ekstraudstyr:

- 15/22 kW spindelmotor
- Camlock D1-8 diameter for 82/106 mm spindel
- 3-bakket centrerpatron (man., hydr. el. pneum.)
- 4-bakket manuel centrerpatron
- Revolver (hydr. el. elektr.)
- Revolver for roterende værktøjer
- Elektrisk 4-vejs stålholder
- Borespindel-holder
- C- / Y-akse
- Forberedelse for montering af bag-centrerpatron
- Sikkerhedsafskærmning for centrerpatron bagpå
- Fast brille 20-200 mm
- Fast brille 150-300 mm
- Forberedelse for hydraulisk styret brille
- Medløbende brille 20-200 mm
- Større 100 mm pinolspindel
- Hydr. pinolspindel
- Pinoldok med endekontakt
- Helt lukket sikkerhedsafskærmning
- Spåntransportør + afvaskningssystem
- Flytbart håndhjul
- Transformer
- Værktøjsholdere
- Tilgængelige styringer:
Fagor 8055A TC, 8055A FL & Power el. Fanuc
0iTD el. Siemens



Stor pinoldok
ideel for tunge
emner.



BNC-2260X
med åben dør.

		BNC-2200	BNC-2600
Sving over bro	mm	790	870
Sving over vange	mm	550	650
Sving over tværslæde	mm	310	410
Max. drejelængde m. revolver	mm	1000 / 1500 / 2000 / 3000 / 4000	
Vandring X-akse	mm	345	
Vandring Z-akse	mm	1150 / 1650 / 2150 / 3150 / 4150	
Ilgang X-akse	m/min.	15 (op til 2 M) / 12 (3M & 4M)	15
Ilgang Z-akse	m/min.	15 (op til 2 M) / 12 (3M & 4M)	15 (op til 2 M) / 12 (3M & 4M)
Ilgang Y-akse (opt.)	m/min.	-	7,5
Spindeldiameter	mm	82 (std.) / 106 (opt.)	82 (std.) / 106/153 (opt.)
Spindelhastighed	o/min.	80-3500 (82mm) 80-2400 (106mm)	80-1480 (153mm)
Spindelmotor	kW	11/15 (op til 2M) / 15/22 (3M & 4M)	15 (up to 2M) / 12 (3M & 4M)
X-akse føringer type		Svalehale	
Z-akse føringer type		Box-vanger	
Y-akse føringer type		Box-vanger	
Pinolvandring	mm	150	
Pinolrørdiameter	mm	65	80
Vægt	kg	4300 (BNC-2260+2660) / 5800 (BNC-22120+26120)	

Microcut Heavy Duty CNC drejebænke type BNC-2800A

Kapema A/S

Best
Quality

Katalog 2021



BNC-2800A "heavy duty" CNC drejebænk

MICROCUT's "heavy duty" CNC drejebænke type BNC-2800A er specielt designet til "heavy duty" drejning med længere Z-vandring for fuld drejekapacitet. Kraftfuld gearrevet spindeldok med automatisk variator giver højt moment.

Den helstøbte vange er udført i Meehanite støbejern, og denne robuste konstruktion sikrer vibrationsfri drift og forhindrer deformation. De dobbelte boxvanger er designet for hurtig og præcis ilgang. Kuglespindlerne er forspændte for at sikre høj positionerings- og gentagelsesnøjagtighed. Udtagelig bro er med til at sikre at man kan dreje store emner.

Features BNC-2800A:

- Betjeningsvenligt svingbart kontrolpanel
- Enkelt dør sammenkoblet med slæde for ekstra sikkerhed
- Længere pinoldok design ideel til at bære tunge arbejdsemner
- Hydraulisk pinolspindel gør det nemt at loade/unloade lange arbejdsemner
- Længere pinolspindel sikrer fuld bearbejdningslængde
- Reparationsfunktion for gevind
- Udtagelig bro
- Vangerne er belagt med Turcite B

Standardudstyr:

- Fagor 8055i FL CNC styring
- Gearhoved
- Automatisk variator
- Spindelafskærmning m. låseanordning
- Udtagelig bro
- Pinoldok
- Enkelt front skydedør
- Kølesystem
- Smøringssystem
- Flytbart håndhjul
- Varmevexler
- CE-godkendt
- Værktøj

Microcut Heavy Duty CNC drejebænke type BNC-2800A

Kapema A/S

Best
Quality

Katalog 2021

Ekstraudstyr:

- Hurtigskift-stålholder
- Revolver (hydraulisk el. elektrisk) & revolver f. roterende værktøjer
- Borespindel-holder
- C-akse
- 5 bar kølesystem
- 20 bar køling gennem værktøj
- Forberedelse for montering af bag-centrerpatron
- Bag-centrerpatron
- Manuel & hydr. 3-bakket centrerpatron
- Uafhængig manuel 4-bakket centrerpatron
- Automatisk stanglader
- Fast brille 50-300 mm & 250-380 mm
- Forberedelse for hydraulisk brille
- Medløbende brille 20-200 mm
- Hydr. pinolspindel & roterende pinolspindel
- Pinoldok med endekontakt
- Helt lukket sikkerhedsafskærmning
- Spåntransportør + afvaskningssystem
- Olieskimmer
- Transformer
- Værktøjsholdere
- Tilgængelige stylinger:
Fagor 8055i FL, Fanuc 0iTD med Manual Guide el. Siemens 828D basis

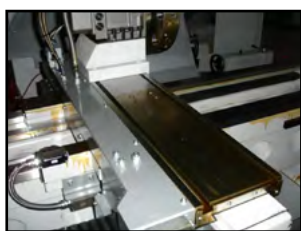

Ekstra bred tværslæde

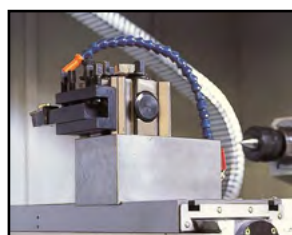

Påmonteret
hurtigskift-stålholder



Nem eftermontering
af spåntransportør

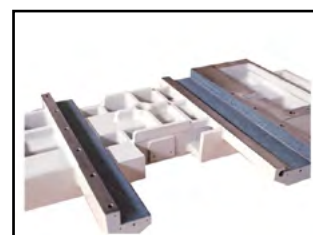

Turcite B på alle vanger

		BNC-2800A
Sving over bro	mm	970
Sving over vange	mm	710
Sving over tværslæde	mm	370
Max. drejelængde m. revolver	mm	1000 / 2000 / 3000 / 4000 / 5000 / 6000
Vandring X-akse	mm	425
Vandring Z-akse	mm	1200 / 2200 / 3050 / 4050 / 5050 / 6050
Ilgang X-akse	m/min.	10
Ilgang Z-akse	m/min.	12
Spindeldiameter	mm	153
Spindelhastighed	o/min.	125-1480
Spindelmotor	kW	15/22 (std.) 22/30 (opt.)
Pinolvandring	mm	230
Pinolrørdiameter	mm	125
Vægt	kg	6000 / 7000 / 8200 / 9400 / 10600 / 11800

Microcut Heavy Duty CNC drejebænke type BNC-3000/4000

Kapema A/S

Best
Quality

Katalog 2021



BNC-4000 "heavy duty" CNC drejebænk

MICROCUT's "heavy duty" CNC drejebænke type BNC-3000/4000 er designet med helstøbt vange udført i Meehanite støbejern (option) og specielt velegnet til "heavy duty" drejning. Et stort udvalg af spindelboringer inklusive den største boring på 356 mm til en bred vifte af applikationer i forskellige industrier. Den største boring er især egnet til olie- og gasindustrien.

2-trins gearkasse yder høj-moment spindelkraft. Den jævne og hurtige ændringstid på hastigheden er for at sikre hurtige og gode arbejdsbetingelser.

Features BNC-3000/4000:

- Høj spindelhastighed og moment
- Koniske rullelejer for 6", 10" & 14" spindelgennemboring
- Automatisk kraftfuld variator
- Hydraulisk tilpasning af centrerpatron
- Ekstra bred vange og box-vange føring
- Fuld Z-akse drejekapacitet
- Udtagelig bro
- Vangerne er belagt med Turcite B
- Stort udvalg af revolvere
- Kraftig pinoldok
- Smørings-overvågningssystem
- Nem eftermontering af spåntransportør
- Reparationsfunktion for gevind

Standardudstyr:

- Fagor 8055i FL CNC styring
- Automatisk variator
- Spindelafskærmning m. låseanordning
- Udtagelig bro
- Pinoldok
- Enkelt front skydedør
- Kølesystem
- Smøringsystem
- Flytbart håndhjul
- Varmveksler
- CE-godkendt
- Værktøj

Microcut Heavy Duty CNC drejebænke type BNC-3000/4000

Kapema A/S

Best
Quality

Katalog 2021

Ekstraudstyr:

- Større spindelboring 153/230/254/355 mm
- Revolver (hydraulisk eller elektrisk) for roterende værktøjer
- Hurtigskift-stålholder
- Borespindel-holder
- C-akse
- 5 bar kølesystem
- 20 bar køling gennem værktøj
- Forberedelse for montering af bag-centrerpatron
- Bag-centrerpatron
- Manuel & hydr. 3-bakket centrerpatron
- Uafhængig manuel 4-bakket centrerpatron
- Automatisk stanglader
- Fast brille
- Forberedelse for hydraulisk brille
- Medløbende brille 20-200 mm
- Hydr. pinolspindel & roterende pinolspindel
- Pinoldok med endekontakt
- Helt lukket sikkerhedsafskærmning
- Spåntransportør + afvaskningssystem
- Olieskimmer
- Transformer
- Værktøjsholdere
- Tilgængelige stylinger:
Fagor 8055i FL, Fanuc 0iTD med Manual Guide el.
Siemens 828D basis

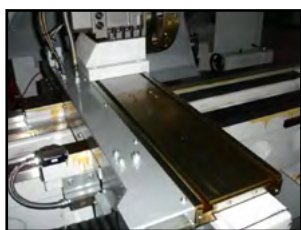

Ekstra bred tværsælde

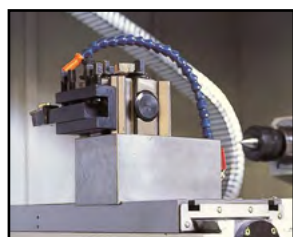

Påmonteret
hurtigskift-stålholder



Nem eftermontering
af spåntransportør

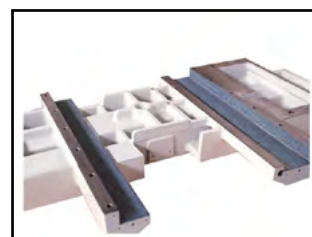

Turcite B på alle vanger

		BNC-3000	BNC-4000
Sving over bro	mm	1020	1280
Sving over vange	mm	760	1020
Sving over tværsælde	mm	420	680
Max. drejelængde m. revolver	mm	1000 / 2000 / 3000 / 4000 / 5000 / 6000	
Vandring X-akse	mm	455	
Vandring Z-akse	mm	1150 / 2150 / 3150 / 4150 / 5100 / 6100	1000 / 2000 / 3000 / 4000 / 5000 / 6000
Ilgang X-akse	m/min.	10	
Ilgang Z-akse	m/min.	12	
Spindelboring	mm	106 (std.) 153/254/356 (opt.)	91 (106mm boring) 114 (153mm boring) 149 (254mm boring)
Spindelhastighed	o/min.	0-1480 (106/153mm boring) 0-650 (254mm boring) 0-500 (356mm boring)	
Spindelmotor	kW	22/33 (std.) 22/26 & 22/30 (opt.)	
Pinolvandring	mm	230	
Pinolrørdiameter	mm	125	
Vægt	kg	9000 - 15000 (afhængig af model og udstyr)	

Microcut Heavy Duty CNC drejebænke type BNC-5000

Kapema A/S

Best
Quality

Katalog 2021



BNC-5000 "heavy duty" CNC drejebænk

MICROCUT's "heavy duty" CNC drejebænk type BNC-5000 er specielt designet med boxvanger i særdeles stiv konstruktion med helstøbt vange velegnet til "heavy duty" drejning.

Fire vangeføringer giver maskinen den optimale ydeevne. C-akse med bremsesystem tilgængelig til flere operationer. BNC-5000 kan anvendes i forskellige industrier, bl.a. olie-, konstruktions-, gummi-, jern- og stål industrier samt kraftværker og skibsværfter.

Indbygget 2-trins gearkasse hydraulisk drevet for automatisk spindelvariator. Gearkassen er med skråfortandet tandhjul som sikrer lavt støjniveau og fuld kraftoverførsel.

Features BNC-5000:

- Høj spindelhastighed & moment
- Spindelafskærmning
- Fire brede føringer på helstøbt vange for "heavy loading"
- Overførsel af tilspændingsbevægelse på den langsgående slæde og præcisions-tandstang med skrå tænder
- Z-akse med lineær skala for præcisionsfeedback
- Dobbelte prismeføringer for tværsæliden
- Motoriseret bevægelse af pinoldok og pinolspindel
- Nem fjernelse af spåner
- Forskellige typer af revolvere
- CNC styring med "Teach-In" og gevindreparation

Standardudstyr:

- Fanuc 0iTD styring med 10,4" LCD og Manual Guide i
- Skråfortandet gearkasse med automatisk variator
- Spindelafskærmning med låseanordning
- Motoriseret pinoldok
- Front skydedør sammenkoblet med slæde
- Kølesystem
- Smøringssystem
- CE-godkendt
- Værktøj
- Lineær skala for Z-akse

Microcut Heavy Duty CNC drejebænke type BNC-5000

Kapema A/S

Best
Quality

Katalog 2021

Ekstraudstyr:

- 4/8 stations automatisk stålholdersystem
- C-akse og roterende værktøj
- Y-akse
- Borespindel-holder
- Pinolspindel aksialkraft-måling
- Spåntransportør
- Slibehoved
- Automatisk eller manuel centerpatron
- Lukning/åbning af fast brille
- Hydraulisk brille
- Værktøjs- og emneopmåling
- Tilgængelige styringer:
Fanuc 0iTD, Fagor 8055i Power eller Siemens 840D sl styring



Kraftig spindeldok
indbygget i gearkasse

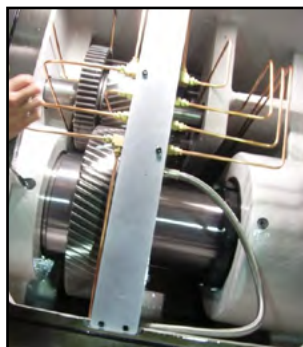

Indbygget 2-trins
gearkasse med
skråfortandet
tandhjul



Afskærmet centerpatron
med låseanordning



Dobbelte prismeføringer i for
tværslæden

		BNC-5000
Sving over vange	mm	1300
Sving over tværslæde	mm	980
Max. drejelængde med revolver	mm	3000 / 4000 / 5000 / 6000 / 8000 / 10000 / 12000
Vandring X-akse	mm	650
Vandring Z-akse	mm	3000 / 4000 / 5000 / 6000 / 8000 / 10000 / 12000
Ilgang X-akse	m/min.	10
Ilgang Z-akse	m/min.	10
Spindelboring	mm	Ø153
Spindelhastighed	o/min.	1-800 (Fanuc) 1-1080 (Siemens)
Spindelmotor	kW	60/75 (Fanuc) 60/84 (Siemens)
Pinolvandring	mm	230
Pinolrørdiameter	mm	240
Vægt	kg	18000 - 45000 (afhængig af model og udstyr)

Microcut CNC fladvange drejebænk type MicroPanther 446

Kapema A/S

Best
Quality

Katalog 2021



15 m/min.
ilgang

MICROCUT's CNC fladvange drejebænk type MicroPanther 446 er en højpræcisions, betjeningsvenlig drejebænk i unikt design med nem vedligeholdelse og maksimum drejekapacitet til den moderne industri, specielt velegnet til undervisningsbrug og mediumstørrelse produktion.

MicroPanther 446 har høj spindelhastighed, maksimum spåntagningskapacitet og moment samt hurtig ilgang, 15 m/min., hvilket er 2 gange hurtigere end den gennemsnitlige drejebænk på samme niveau. Bearbejdningsprocessen er forbedret og med kortere bearbejdningsstid.

Features MicroPanther 446:

- Fagor servomotor og spindel
- Meget høj spindelhastighed & moment output
- Helt lukket sikkerhedsafskærmning
- Forberedt for bag-monteret revolver
- Enkelt spindelhastigheds transmission
- Hydraulisk centrerpatron og anslag/stop
- E4 eller hurtigskift-stålholder monteret på front- eller bagside
- Betjeningsvenlig kontrolpanel
- Gevindreparation, forskellige stigninger, manuel mode, undervisningsmode og mange andre funktioner

Standardudstyr:

- CNC styring Fagor eller Siemens
- A2-5 Ø52 mm spindelboring
- Enkelt hastighed
- Svingbar kontrolpanel
- Fagor / Siemens servomotor-pakke inkl. spindel og akse servomotorer
- Hurtigskift-stålholder
- Helt lukket sikkerhedsafskærmning m. låseanordning
- Automatisk smøringssystem
- Kølesystem
- Pinoldok
- Værktøj
- Varmeveksler
- CE-godkendt

Microcut CNC fladvange drejebænk type MicroPanther 446

Kapema A/S

Best
Quality

Katalog 2021

Ekstraudstyr:

- Manuel 3-bakket centrerpatron
- Hydraulisk 3-bakket centrerpatron med hårde og bløde bakker
- 4-bakket uafhængig centrerpatron
- Fast brille
- Medløbende brille
- Revolver (hydr. eller elektrisk)
- Joy stick
- Arbejdsbelysning
- Transformer
- Værktøjsholder-pakke
- Flytbart håndhjul
- Pinoldok med endekontakt
- Tilgængelige styringer:
Fanuc 0iTF, Fagor 8055i FL el. Siemens 828D basis



X- og Z-akser med box-vange design sikrer den bedst mulige stivhed og stabilitet



Meget kraftig pinoldok giver fremragende support under bearbejdningen. Hydraulisk pinoldok fås som option.

		MP-446
Sving over vange	mm	446
Sving over bro	mm	546
Sving over tværsælde	mm	240
Drejelængde	mm	850
Max. drejelængde med revolver	mm	650 (QCT) 600 (LS revolver)
Vandring X-akse	mm	250
Vandring Z-akse	mm	760
Ilgang X-akse	m/min.	15
Ilgang Z-akse	m/min.	15
Spindelboring	mm	Ø52
Spindelhastighed	o/min.	3000
Spindelmotor	kW	5,5 / 7,5
Pinolvandring	mm	165
Pinolrørdiameter	mm	65
Morsekonus	MK	4
Vægt	kg	2100

Microcut CNC horisontalt bore- fræseværk HBM bord type

Kapema A/S

Best
Quality

Katalog 2021



MICROCUT CNC horisontalt bore- fræseværk type HBM er udstyret med stort arbejdsbord understøttet af lejer med stor diameter og med høj indekseringsnøjagtighed. Den generøse dimensionering af det hydrauliske opspændingssystem giver mulighed for kraftig spåntagning.

Alle store komponenter er fremstillet af Meehanite støbejern. X-, Y- og Z-akser er boxvange design, perfekt til "heavy duty", høj præcision og pålidelighed under bearbejdning. Helstøbt vangedesign sikrer høj stivhed og vibrationsmodstand.

Features HBM:

- Spindel og hus er fremstillet af krom legeret stål
- Spindel og pinolspindel er drevet af servoenhed og smurt med sintret bronze for at sikre lang holdbarhed
- Drejebord med lejer med stor diameter
- All lejeoverflader er belagt med lavfriktions klodser
- Lineære skalaer på tre akser sikrer præcis aksial positionering under svingninger (option)
- Kuglespindler klasse C3 med dobbeltmøtrikker på X/Y/Z-akser
- Alle kuglespindel-møtrikker er forspændte for at sikre mindre spændingsdeformation, og kuglespindlerne er med termisk kompensation

Standardudstyr:

- Heidenhain, Fanuc eller Siemens styring med standard software funktioner
- Automatisk afbryder
- Spindel vibrations-overvågning
- Snegletransportør for bord
- Kølesystem
- Hydraulisk system
- Automatisk smøringssystem
- Programslet og alarmlampe
- Arbejdsbelysning
- Spåntagende nivelleringsplade
- Olieniveau detektionsenhed
- Alarm for olieniveau
- CE-godkendt

Microcut CNC horisontalt bore- fræseværk

HBM bord type

Kapema A/S

Best
Quality

Katalog 2021

Ekstraudstyr:

- Automatisk værktøjsveksler
- Vinkelblok
- Støttestativ og drejearm (HBM-4)
- Sikkerhedsmodul
- Aircondition
- CTS enhed
- Olieskimmer
- Transformer
- Bord sikkerhedsafskærmning for CTS
- Sikkerhedsafskærmning for operatøren
- Værktøjsopmåling
- Emneopmåling
- Tilgængelige styringer:
10,4" farve display Fanuc eller Siemens,
15" farve display Heidenhain



Vinkelblok



Bordbeskyttelse
med foldedør



Sikkerhedsmodul



CTS enhed



Olieskimmer

		HBM-3	HBM-4
Bordstørrelse	mm	1250 x 1500	1250 x 1500
Bordhøjde	mm	1290	1120
Max. bordbelastning	kg	5000	5000
Drejebordsindeks	grader	1° (std.) / 0,001° (opt.)	1° (std.) / 0,001° (opt.)
X-akse vandring	mm	2000	2200
Y-akse vandring	mm	1700	1600
Z-akse vandring (RAM)	mm	1400	1600
W-akse (pinol) vandring	mm	550	550
Spindel-output	kW	15-18,5	15-18,5
Spindelmoment	Nm	740	740
Spindel gearskifte		2 trins (auto)	2 trins (auto)
Ilgang X-akse	m/min.	15	12
Ilgang Y-akse	m/min.	15	12
Ilgang Z-akse	m/min.	12	12
Ilgang W-akse	m/min.	6	6
ATC arm type - værktøjer	stk.	28/40/60	28/40/60
L x B x H	mm	6950 x 4600 x 3900	7750 x 4715 x 3700
Vægt	kg	25500	22500

Microcut CNC horisontalt bore- fræseværk HBM-T type

Kapema A/S

Best
Quality

Katalog 2021



MICROCUT CNC horisontalt bore- fræseværk type HBM-T er udstyret med en kraftfuld gearkasse med drevet spindel, som sikrer en høj spindelhastighed, og ISO50 spindelkonus. Maskinens fleksibilitet gør den velegnet til mange forskellige arbejdsemner med en vægt på op til 10000 kg. HBM-T kan udstyres med en lang række teknologisk tilbehør og forskellige styringer.

Lineære rulleføringer tager belastninger og muliggør bevægelse i alle retninger.

Features HBM-T:

- Spindelkonstruktion med 2 stk. NN lejer på for- og bagside
- Spindel og pinolspindel er drevet af servoenhed og smurt med sintret bronze for at sikre lang holdbarhed
- Drejebord med integreret hydraulisk opspændingskraft
- Alle store komponenter er fremstillet af Meehanite støbejern
- Lineære skalaer på tre akser sikrer præcis aksial positionering under svingninger
- Kuglespindler klasse C3 med dobbeltmøtrikker på X/Y/Z/W-akser
- Alle kuglespindel-møtrikker er forspændte for at sikre mindre spændingsdeformation, og kuglespindlerne er med termisk kompensation

Standardudstyr:

- Heidenhain, Fanuc eller Siemens styring med standard software funktioner
- Spindel og servomotor pakke
- Stort slebet bord med 9 T-spor
- Præcisionsslebne kuglespindler
- Stærkt ribbet støbejernskomponenter
- ISO50 spindel
- "Heavy duty" metalindkapsling med aftagelig slæde
- Automatisk centralsmøring
- Kølesystem
- Spånskuffer
- Teleskop beskyttelseskabinet
- 3000 o/min. spindel
- Lavspændings-kredsløb
- CE-godkendt

Microcut CNC horisontalt bore- fræseværk

HBM-T type

Kapema A/S

Best
Quality

Katalog 2021

Ekstraudstyr:

- Automatisk værktøjsveksler
- Vinkelblok
- Sikkerhedsmodul
- Aircondition for el-skab
- Olieskimmer
- Bord sikkerhedsafskærmning for CTS
- Sikkerhedsafskærmning for operatørerne
- Spåntransportør
- Varmeveksler
- Køling gennem spindel
- Spindel forlængelsesbøsning
- Højre vinkel fræsehoved
- Universalhoved
- Planfræsehoved
- Løfteanordning
- Automatisk palle-skiftesystem
- Flytbart håndhjul
- Tilgængelige styringer:
10,4" colour display Fanuc eller Siemens,
15" farve display Heidenhain



Automatisk palle-skiftesystem



Heidenhain
iTNC530 HSCI



Siemens 840D sl



Fanuc 31i/32i

Alle systemer giver fuld styring af 5 akser, specielt Heidenhain styring med spindel rotationsfunktion.

		HBM-3T	HBM-4T	HBM-5T	HBM-5TL
Bordstørrelse	mm	1400 x 1600	1400 x 1600	1800 x 2200	2500 x 2500
Bordhøjde	mm	1280	1280	1365	1415
Max. bordbelastning	kg	8000	8000 (10000 opt.)	15000 (20000 opt.)	20000
Drejebord indeksering	grader	0,001°	0,001°	0,001°	0,001°
X-akse vandring	mm	2000 (3000 opt.)	2000 (3000 opt.)	3500 (4500/5500 opt.)	3500 (4500/5500 opt.)
Y-akse vandring	mm	2000	2000	2600 (3200 opt.)	3200 (2600 opt.)
Z-akse vandring	mm	1400 (1700 opt.)	1400	1400 (2000 opt.)	2000 (1400 opt.)
W-akse (pinol) vandring	mm	550	700	700	700
Spindel-output	kW	15/18,5	22/30 ; 37/56	37/45 ; 37/56	37/45 ; 37/56
Spindelmoment	Nm	740	3002/4093	1942/2362	1942/2362
Spindel gearskifte		2 trins	2 trins	2 trins	2 trins
Ilgang X-akse	m/min.	10	10	10	10
Ilgang Y-akse	m/min.	10	10	10	10
Ilgang Z-akse	m/min.	10	10	10	10
Ilgang W-akse	m/min.	6	8	8	8
ATC arm type- værktøjer	stk.	40T	60T	60T	60T
Vægt	kg	43000	40000/42000	49000 - 58000 (afhængig af X vandring)	

Microcut CNC horisontalt bore- fræseværk HBM-RF gulv type

Kapema A/S

Best
Quality

Katalog 2021

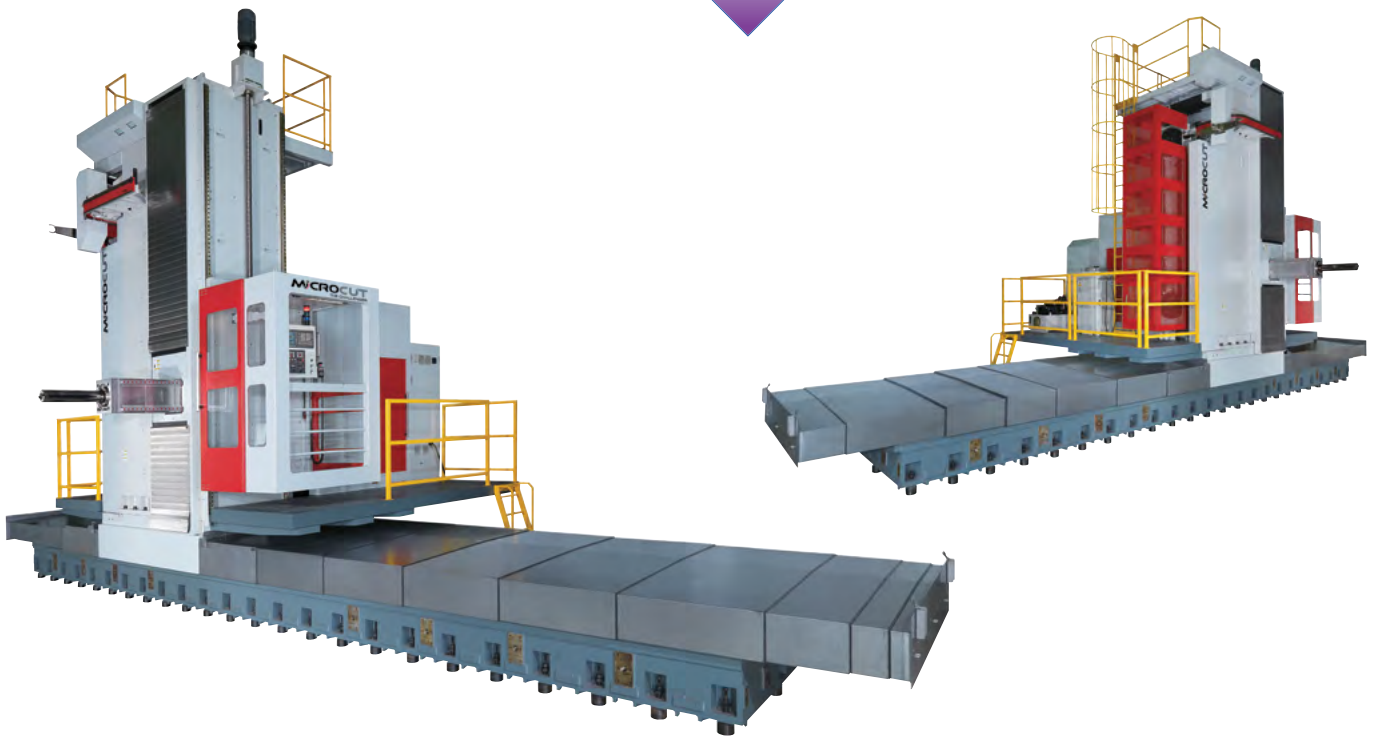

MICROCUT CNC horisontalt bore- fræseværk type HBM-RF er beregnet til højpræcision og højeffektiv koordinatboring, boring, fræsning og gevindskæring, velegnet til emner med komplekse udformninger, f.eks. vindmølle-kabinetter, dele til jernbarneindustrien og komponenter med høj momentpræstation som anvendes i luftfartsindustrien. Der fås dog mange bordkombinationer således at alle industrier's behov kan imødekommes. En række fræsehoveder er tilgængelige til forskellige processer (option).

HBM-RF er forsynet med hydraulisk kompensation for at sikre linearitet på Z-aksens spindel og for at sikre præcision for maskinen, også kaldet Straightness Compensation Technology "SCT".

Features HBM-RF:

- Lineære føringer på Z-aksen
- Ekstra lang vandring
- Camlock design for hurtig opspænding/afspænding af multi-vinkel hoved/planfræsehoved
- X-akse er med tandstangudveksling med lineære rulleføring for at give super stabilitet ved bearbejdning af tunge emner med høj hastighed
- Y-akse føringer i boxvange design, integreret med støbejernssøjle, giver stærk struktur og stor stivhed
- V- & Z-akser med lineære rulleføringer giver optimeret geometrisk nøjagtighed og dæmper vibrationer
- Vippebord eller fast bord afhængig af de forskellige arbejdsemner
- Interface tilgængelig for forskellige hoveder

Standardudstyr:

- Heidenhain iTNC530 HSCI, Fanuc 31iMB eller Siemens 840D sl styring
- Spindel og servomotor pakke
- Præcisionsslæbne kuglespindler
- ISO50 spindel
- Kølesystem
- Spindelhastighed 2000~3000 o/min.
- CE-godkendt
- Stærkt ribbet støbejerns komponenter
- Automatisk centralsmøring
- Teleskopbeskyttelse
- Lavspændings kredsløbssystem

Microcut CNC horisontalt bore- fræseværk

HBM-RF gulv type

Kapema A/S

Best
Quality

Katalog 2021

Ekstraudstyr:

- Værktøjsopmåling RENISHAW OTS
- Emneopmåling RENISHAW RMP-60
- Værktøjsopmåling BLUM TC-54-20
- Emneopmåling BLUM TC-60
- Vinkel fræsehoved
- Universal fræsehoved
- Planfræsehoved

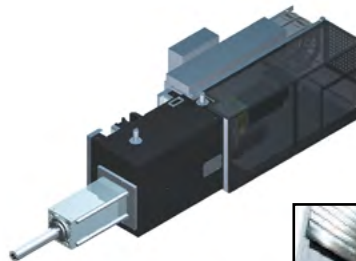

Lineære føringer Z-aksen



Universalhoved



Højre vinkel fræsehoved



Hydrostatisk Z-akse



Planfræsehoved



Planfræsehoved

		HBM-RF
Bordstørrelse	mm	2500 x 2500
Bordhøjde	mm	1415
Max. bordbelastning	T	20 T
X-akse vandring	mm	6,000/8,000/10,000/12,000/14,000/16,000
Y-akse vandring	mm	3200
Z-akse vandring (RAM)	mm	800
W-akse (pinol) vandring	mm	700
Spindelhastighed	o/min.	2500
Spindel-output	kW	Fanuc 37/45
Spindelmoment	Nm	2362
Spindel gearskifte		2 trins (auto)
Pinolrørdiameter (W-akse)	mm	Ø140
Ilgang X/Y/V/Z/W-akser	m/min.	10/10/10/10/10
X-akse føringer type		Lineær / 65 mm (rulle)
Y-akse føringer type		Boxvange
V-akse føringer type		Lineære / 65 mm (rulle)
Z-akse føringer type		Lineære / 45 mm (rulle)
W-akse føringer type		Lineære / 25 mm (rulle)
ATC arm type - værktøjer	stk.	60
Vægt	kg	43000

Microcut CNC horisontalt bore- fræseværk HBM-RAM type

Kapema A/S

Best
Quality

Katalog 2021

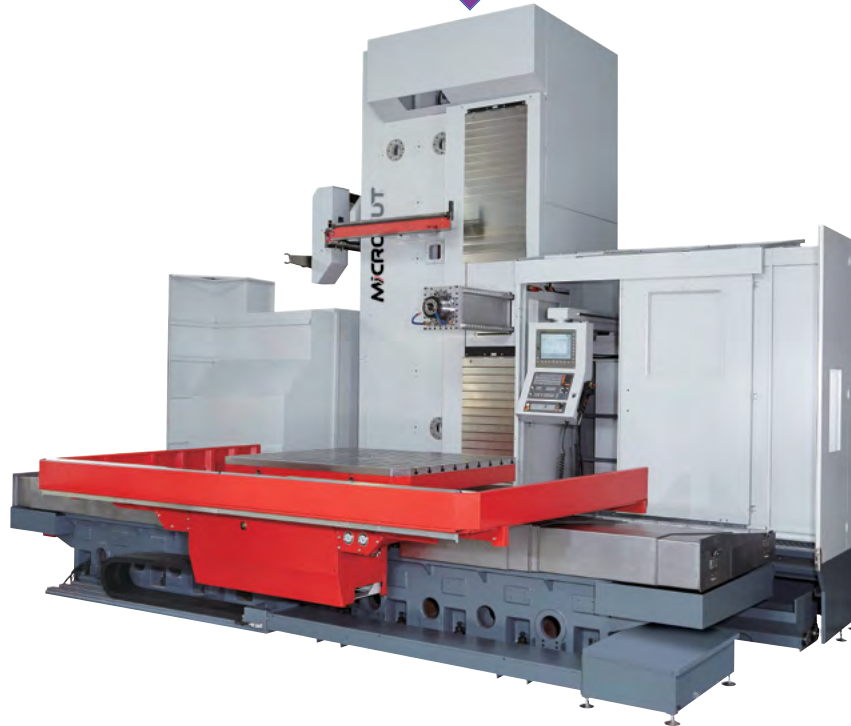

MICROCUT CNC horisontal bore- fræseværk type HBM RAM er designet med høj trækstyrke søjlestruktur og Z--akse spindel med opretnings kompensations teknologi "SCT" for at sikre stivhed og linearitet på Z-aksen under bearbejdningen. Stort arbejdsområde med ergonomisk styring betyder let og behagelig betjening.

Rammerne på maskinen er fremstillet af høj kvalitetsstål type Meehanite. Drejebordet er forstærket med integreret hydraulisk opspændingskraft og udstyret med 4-punkts låsestifter for at opnå større belastningskapacitet og større opspændingskraft.

Features HBM-RAM:

- X/Y-akser med fire lineære rulleføringer med 12 blokke for X-akse og 16 blokke for Z-akse til bearbejdning af tunge emner
- Boxvange design for Y-akse
- Føringer er overfladebehandlet, induktionshærdede og slebne
- Ø140 mm pinol med Z-akse som kan udvides
- Spindeloverflade med HRC52-55 hårdhed
- GGG-klasse støbejern
- Automatisk 2-trins variator for højt moment
- SCT hydraulisk kompensationsmekanisme for at sikre linearitet på Z-aksens spindel og præcision på maskinen
- Kuglespindler C3 med dobbelte møtrikker på X/Y/ Z/W akser, som giver høj aksepræcision og mindre deformation ved aksialkraft

Standardudstyr:

- Heidenhain iTNC530 HSCI, Fanuc 31iMB eller Siemens 840D sl styring
- CTS forberedelse
- Spindel olie kølesystem
- Spåntransportør inkl. vandtank og olieskimmer
- Lineær skala for 3 akser
- Varmeveksler
- Målesystem
- Hejsekrogssæt
- Snegletransportør
- Automatisk smøringssystem
- CE-godkendt

Microcut CNC horisontalt bore- fræseværk HBM-RAM type

Kapema A/S

Best
Quality

Katalog 2021

Ekstraudstyr:

- Tilbehør-interface for Z-aksen
- Vinkelblok
- Sikkerhedsmodul
- Aircondition
- CTS enhed
- Olieskimmer
- Tilgængelige styringer:
10,4" farvedisplay Fanuc eller Siemens, 15"
farvedisplay Heidenhain



Vinkelblok



Bordbeskyttelse
med foldedør



Sikkerhedsmodul



CTS enhed



Olieskimmer

		HBM RAM
Bordstørrelse	mm	3200 x 3200 (3500 x 3500 opt.)
Bordhøjde	mm	2015
Max. bordbelastning	T	20 T (40 T opt.)
X-akse vandring	mm	4500 (5500/6500 opt.)
Y-akse vandring	mm	3200 (4500 opt.)
Z-akse vandring (RAM)	mm	800
V-akse vandring (søjle)	mm	2000
W-akse (pinol) vandring	mm	700
Spindelhastighed	o/min.	35~3000
Spindel-output	kW	37/45
Spindelmoment	Nm	1942/2362
Spindel geaskifte		2 trins
Pinolrørdiameter (W-akse)	mm	Ø140
Ilgang X/Y/V-akser	m/min.	10/10/10
X-akse føringer type		Lineær / 65 mm (rulle)
Y-akse føringer type		Box-vange
Z-akse føringer type		Lineær / 65 mm (rulle)
ATC arm type - værktøjer	Stk.	60
Vægt	kg	12000

Universal drejebænk type EMCOMAT

Kapema A/S

Best
Quality

Katalog 2021



EMCOMAT type 20 D



EMCOMAT type E-300

EMCOMAT er robuste, konventionelle drejebænke, udviklet og produceret i Europa med anvendelse af europæiske komponenter med stor fokus på miljø og omkostninger. Betjeningsvenlige maskiner med høj fleksibilitet og nem vedligeholdelse.

Type D:

- Digital display
- Diagonalt ribbet, induktionshærdet vange
- Høj arbejdshastighed
- Spindeldok kan forskydes

Type E:

- Kraftige kuglespindler
- Robust vange med stærke ribber
- Hærdede føringer
- Sikkerheds-skydedøre til arbejdsområde

EMCOMAT-14 D, 17 D og 20 D er særdeles pladsbesparende og anvendes hovedsageligt til præcisionsarbejde.

EMCOMAT E-200, E-300, E-360 og E-400 er cyklus-styrede drejebænke til forarbejdning af både enkle og komplekse emner og til enkeltstyks-job eller serier.

Cyklusstyring type Siemens, Fagor, Heidenhain el. Easy Cycle.



Ribbet vange



Digital display



Siemens styring

Ekstraudstyr:

- Briller (D+E)
- Maskinskuffe, f.eks. til værktøj (D)
- 4-positions-veksler (D)
- Maskinlampe (D)
- Ekstra maskindør (D+E)
- Hurtigskift værktøjsholder (D+E)
- Spåntransportør (E)
- Forskellige spændeanordninger (E)
- Roterende pinol (E)

Type		EM-14 D	EM-17 D	EM-20 D	E-200	E-300	E-360/400
Art. nr.		18910	18911	18912	18913	18914	18915
Pinolhøjde	mm	140	170	200	200	275	380 / 430
Drejelængde	mm	650	700	1000	1000	1500-3000	2000/4000/6000
Spindelboring	mm	40	50	50	53 / 50	108	153
Centrerpatron	Ømm	140	200	200	200	315	500
Gear-trin		2	4	4	1	1	2
Omdrejninger	o/min.	60 - 4000	40 - 3000	40 - 3000	50 - 4000	0 - 2500	0 - 1200
Motor	kW	7,5	5,3	5,3	7,5	25	33
Digital udlæsning		EMCO	EMCO	EMCO			
Cyklusstyring					Easy Cycle	Siemens 840D sl Fagor 8055i	Siemens 840D sl Fagor 8055i

Universal drejebænk type S

Kapema A/S

Best
Quality

Katalog 2021



S45



S65



Universal CNC præcisionsdrejebænke til fremstilling af mediumstørrelse emner vha. europæisk skæreteknologi.

Specifikationer:

- Designet og produceret i Østrig
- 2-akset CNC drejebænke
- C-akse
- Automatisk veksler til roterende værktøjer
- Pinoldok (option)
- Ideel til stangfremføring EMCO SL1200
- Sinumerik 828D eller Fanuc 0i styring
- Ideel til serieproduktion



Ventilatorhjul,
messing



Lejebolt med
excenterskrue, stål

Type		S45	S65
Stangdiameter	mm	45	65
Sving over vange	Ømm	430	540
Sving over tværslæde	Ømm	210	360
Max. drejediameter	Ømm	220	310
Drejelængde	mm	510	520
Vandring X-akse	mm	160	210
Vandring Z-akse	mm	310	610
Omdrejninger/min.		0-6300	0-4200
Motor	kW	11	18
C-akse ilgang	o./min.	1000	1000
C-akse spindelindeks		0,01"	0,01"
Aut. pinoldokkonus (option) vandring	mm	460	500
Værktøjer / drevne		12 / 6	12 / 12
Styring		Siemens / Fanuc	

CNC drejebænk type CONCEPT TURN

Kapema A/S

Best
Quality

Katalog 2021



CONCEPT TURN 105



CONCEPT TURN 460

CONCEPT TURN er robuste CNC-styrede drejebænke, udviklet og produceret i Europa med anvendelse af europæiske komponenter med stor fokus på miljø og omkostninger. Betjeningsvenlige maskiner med høj fleksibilitet og nem vedligeholdelse.

CONCEPT TURN anvendes hovedsageligt til mindre industrier eller til undervisningsbrug. De er yderst fleksible og kan takket være det modulære design kobles til et CIM netværk og udstyres med undervisnings-software.

Standard:

- Spindelrotation med/mod uret
- Lineære føringer
- Konstant skærehastighed
- Trinløst gear
- Automatisk 8/12-positionsveksler
- Optimal slædeføring for max. stabilitet og præcision

Ekstraudstyr:

- Udskiftelig styring - EMCO WINNC
- Elektronisk håndhjul
- Multimediale undervisningsmateriale
- USB keyboard med TFT display
- Bærbar kontrolpanel
- Manuel pinoldok til lange emner
- Hydraulisk pinoldok
- Maskinbase m. skuffer og svingbart bord
- Værktøjer & værktøjsholdere
- Spåntransportør

Type		CT 60	CT 105	CT 260	CT 460
Art. nr.		18920	18921	18922	18923
Sving over vange	Ømm	130	180	250	430
Max. drejediameter	mm	60	75	85	220
Drejelængde	mm	335	236	405	670
Vandring X/Z el. Z/Y/X	mm	60 / 280	55 / 172	100 / 300	160 / 510
Ilgang X/Z	m/min.	3	5	15 / 24	24 / 30
Motor	kW	1,1	1,9	5,5	13
Omdrejninger	o./min.	300 - 4200	150 - 4000	60 - 6300	0 - 6300
Værktøjer / drevne		8 / 0	8 / 0	12 / 6	12 / 6

CNC drejebænk type EMCOTURN

Kapema A/S

Best
Quality

Katalog 2021



EMCOTURN 25



EMCOTURN 65 med Compact Load

EMCOTURN type E er robuste industrielle CNC-styrede drejebænke, udviklet og produceret i Europa med anvendelse af europæiske komponenter med stor fokus på miljø og omkostninger. Betjeningsvenlige maskiner med høj fleksibilitet og nem vedligeholdelse.

Standard:

- Kraftig hovedspindel
- Værktøjskarrusel med 12 stationer
- VDI hurtigskift-system
- Drevne værktøjer
- Pinoldok
- Lineære føringer på alle akser
- EMCO Automation
- Compact Load Package E65

Arbejdsemner:

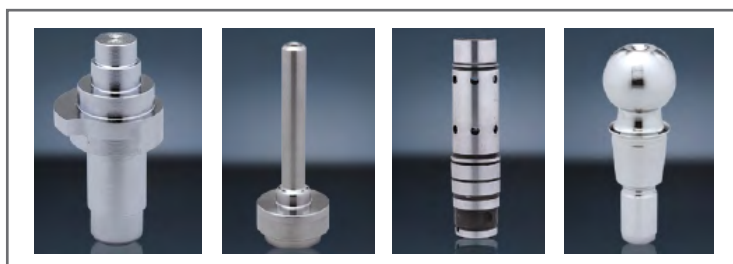

Spindelboring E25



Aksial værktøjskarrusel E65

Ekstraudstyr:

- Emne-fanger
- Automatisk dørsystem
- Spåntransportør
- Holder til stationære/drevne værktøjer
- Værktøjsmåler med sensor
- Højtryks kølesystem

Type		E25	E45	E65
Art. nr.		18925	18926	18927
Spindelboring	mm	25,5	45	65
Sving over vange	Ømm	250	430	540
Centerpatron	mm	95	160 / 200	200 / 250
Vandring X / Y / Z	mm	100 / 300	160 / 70 / 510	210 / - / 610
Ilgang X / Y / Z	m/min.	15 / 24	24 / 10 / 30	24 / - / 24
Omdrejninger	o/min.	60 - 6300	0 - 6300 (5000)	60 - 4200
Motor	kW	5,5	13	18
Værktøjer / drevne		12 / 6	12 / 6	12 / 12

CNC drejebænk type MAXXTURN

Kapema A/S

Best
Quality

Katalog 2021

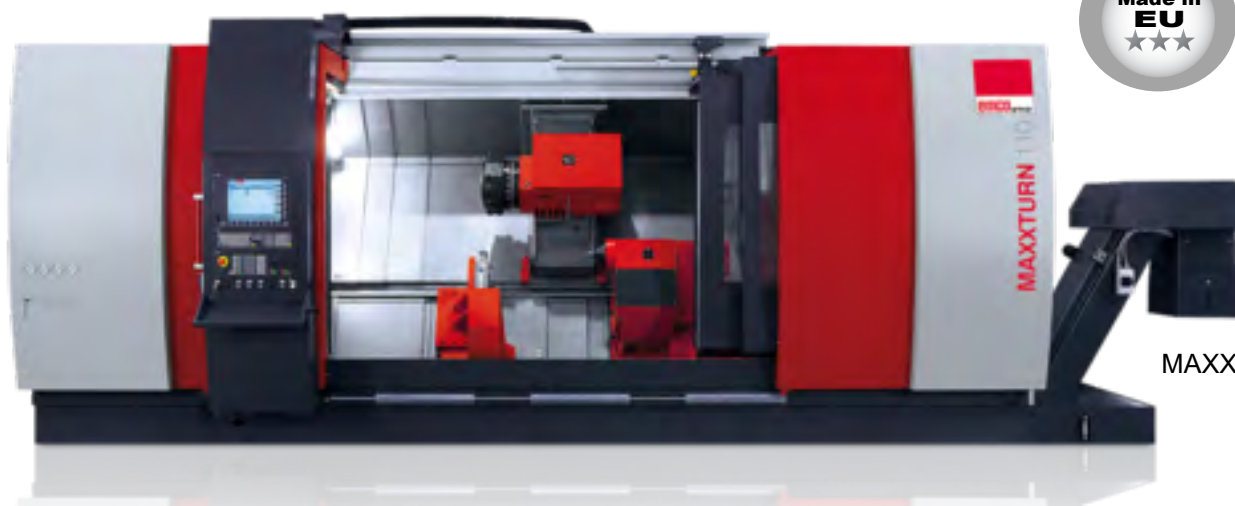

MAXXTURN 110

MAXXTURN type MT er robuste industrielle CNC-styrede drejebænke, udviklet og produceret i Europa med anvendelse af europæiske komponenter med stor fokus på miljø og omkostninger. Betjeningsvenlige maskiner med høj fleksibilitet og nem vedligeholdelse.

MAXXTURN er velegnet til bearbejdning af komplekse emner samt fræsede emner. Den meget stive Y-akse med stor vandring giver drejebænken nærmest ubegrænsede bearbejdningmuligheder med max. præcision.

Standard:

- Kraftig hovedspindel
- Fuldt funktionel sub-spindel
- Automatisk pinoldok
- Værktøjskarrusel med 12 stationer
- VDI hurtigskift-system
- Drevne værktøjer til fræsning og boring
- Y-akse implementeret direkte i maskinkonstruktion
- NC-styret brille
- Lineære føringer på alle akser
- EMCO Automation



Emne-opsamler

Type		MT25	MT65	MT95	MT110
Art. nr.		18930	18931	18932	18933
Spindelboring	mm	25,4	65 / 76 / 95	95	95 / 110
Sving over vange	Ømm	325	660	700	820
Centerpatron Ø	mm	95	200 (250)	315 / 400	315 / 630
Vandring X / Y / Z	mm	100 / 35 / 320	260 / 100 / 800	303 / 140 / 1160	420 / 180 / 1560-3560
Ilgang X / Y / Z	m/min.	20 / 10 / 30	30 / 12 / 30	24 / 12 / 30	24 / 12 / 30
Omdrejninger	o/min.	0 - 8000	0 - 5000	0 - 3500	0 - 3500 / 2500
Motor	kW	6,5	29	33	33 / 52
Værktøjer / drevne		6	12	12	12

CNC drejebænk type MAXXTURN

Kapema A/S

Best
Quality

Katalog 2021

MAXXTURN tilbehør:

MAXXTURN type MT fås med forskelligt ekstraudstyr alt afhængig af drejebænkens størrelse og arbejdsformål.

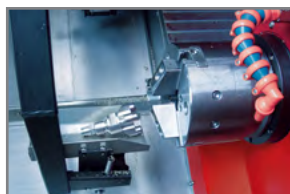

Emne-opsamler



Emne-opsamler
transportør



Bull's eye

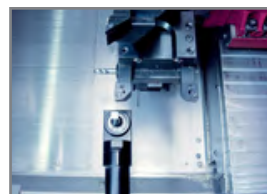

Værktøjsensor



Båndpasfilter med højtryks
kølepumpe



Emco værktøjsmonitor



Fast brille



Spåntransportør



Automatisk dørsystem



El-håndhjul 840D SL

MAXXTURN arbejdsemner:

Nedenfor et udpluk af forskellige emner produceret på MAXXTURN type MT drejebænke.



Værktøjholder-skive, stål



Fælg, alu



Aksel, stål



Bøsning, rustfri stål

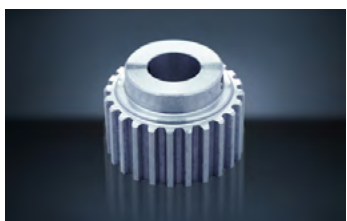

Tandhjul, alu



Gevind, jern-messing



Fordeler, jern-messing



Vaterpas

CNC drejebænk type HYPERTURN

Kapema A/S

Best
Quality

Katalog 2021

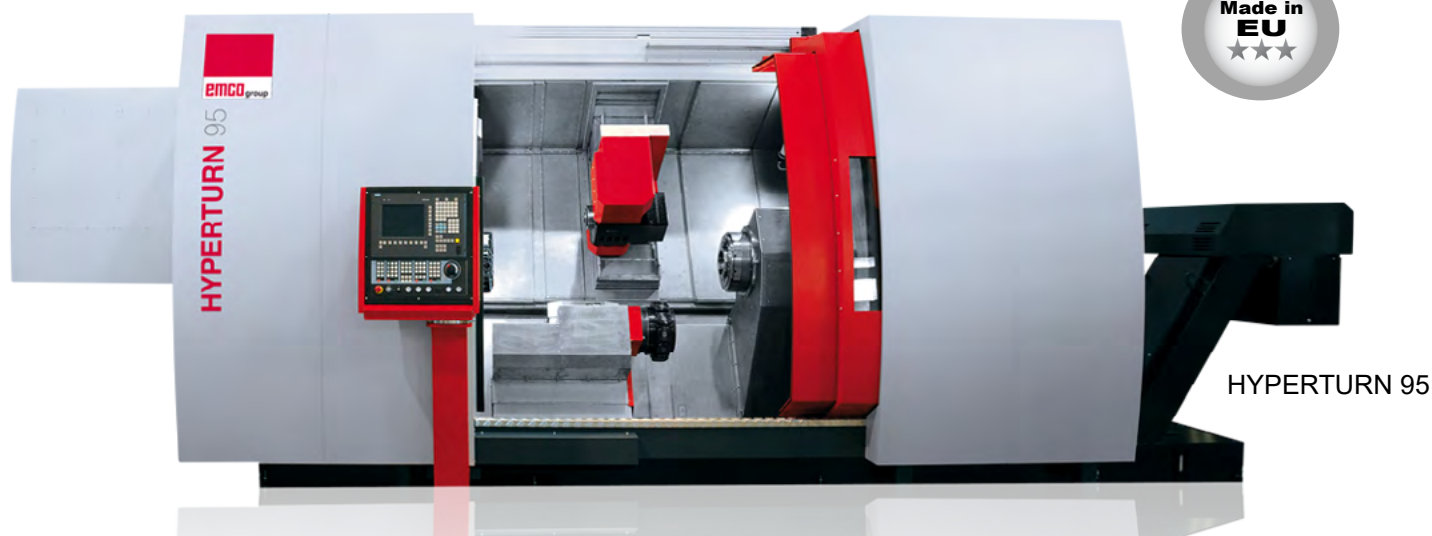

HYPERTURN type HT er en strålende fusion af "state-of-the-art" dreje- og fræseteknologi. Maskinerne er udviklet og produceret i Europa med anvendelse af europæiske komponenter med stor fokus på miljø og omkostninger. Betjeningsvenlige maskiner med høj fleksibilitet og nem vedligeholdelse.

Hovedformålet er at øge produktiviteten ved bearbejdning af komplekse arbejdsemner. HT er udstyret med Y-akse og B-akse, og med anvendelse af den nyeste teknologi kombineret med innovative turnkey løsninger er dette en fantastisk allround maskine til maskinindustrien.

Standard:

- Kraftig hovedspindel
- 2 x 12-stations værktøjskarrusel
- 2 x 12 værktøjspositioner
- Fræsespindel med direkte drev
- Drevne værktøjer til fræsning og boring
- 40/80 el. 50/100/200 værktøjsmagasiner afhængig af maskinmodel
- Y-akse med stor vandring
- Lineære føringer på alle akser
- EMCO Automation



HYPERTURN 65

Type		HT45	HT65	HT95	HT110
Art. nr.		18935	18936	18937	18938
Spindelboring	mm	45 (A2-5)	65 (A2-6,-8)	95 / A2-8	110 / A2-11
Sving over vange	Ømm	430	660	720	720
Centrerpatron Ø	mm	160	200 (250)	315 (400)	400 (630)
Vandring X / Y / Z	mm	160 / 70 / 510	260 / 100 / 800-1050	540 / 240 / 1300-1900	540 / 240 / 1300-1900
Ilgang X / Y / Z	m/min.	30 / 15 / 45	30 / 12 / 30	30 / 30 / 30	30 / 30 / 30
Omdrejninger	o./min.	0 - 7000	0 - 5000	0 - 3500	0 - 2500
Motor / vridningsmoment	kW / Nm	15 / 100 Nm	29 / 37 / 250	33 / 800	52 / 2400
Drevne værktøjer		2 x 12	1, 2, 3 x 12	2 x 12	2 x 12

CNC drejebænk type HYPERTURN

Kapema A/S

Best
Quality

Katalog 2021

HYPERTURN tilbehør:

HYPERTURN type HT fås med forskelligt ekstraudstyr alt afhængig af drejebænkens størrelse og arbejdsformål.



Fjernelse af emner op til 45 mm via modspindel



Ekstraudstyr:

- Båndpasfilter med højtryks kølepumpe
- Emne-opsamler transportør
- Emco værktøjsmonitor - værktøjsstatus overvåges ved at evaluere vægten på de forskellige aksedrev-motorer.
- Manuel værktøjsmåler, hurtig og akkurat måling på begge karruseller i arbejdsområdet.
- Fjernelse af emner via sub-spindel
- Rotationsvindue
- Karrusel-brille / Live center
- BMT-karrusel med vandkøling
- Pinoldok

Rotationsvindue giver optimal indsigt i arbejdsområdet, også under bearbejdning med køling. Pga. den hurtigt roterende glasplade slynges kølemidlet væk umiddelbart efter indvirkning og vinduet forbliver rent.

HYPERTURN arbejdsemner:

Nedenfor et udpluk af forskellige emner produceret på HYPERTURN type HT drejebænk.



Hofteledsskål, titanium legering



Stempel, stål



Vinkelstykke, tandlægeinstrum., messing



Ekcentrisk muffe, stål



Adaptor, stål



Tandstang, 42 Cr Mo 4

Vertikal drejebænk type VT

Kapema A/S

Best
Quality

Katalog 2021



VT Vertikal drejebænk har utallige automatiseringsmuligheder

Vertikal drejebænke type VT er designet for designed til heavy-duty bearbejdning. Drejebænkene er udviklet og produceret i Europa med anvendelse af europæiske komponenter med stor fokus på miljø og omkostninger. Betjeningsvenlige maskiner med høj fleksibilitet og nem vedligeholdelse.

VT serien er udstyret med integreret fremføring, og de er kendetegnet for høj produktivitet, integreret automation samt hurtig gennemgangsproces, lige fra fremføring, bearbejdning og udtag af emner.

Standard:

- Forberedt til heavy-duty bearbejdning
- Hurtig og præcis bearbejdning
- Automatisk fremføring
- Siemens styring
- Frit fald spåner

Ekstraudstyr:

- Højtryks-kølepumpe
- Elektronisk håndhjul - CNC
- Fræseværktøjer og Y-akse
- Automatisk emne-opmåling
- Multifunktionsplade
- Multiple automation options

Arbejdsemner:

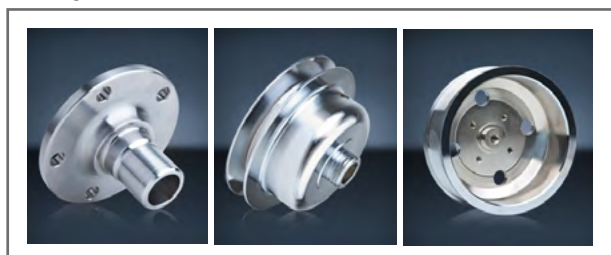

Automatisk emne-opmåling



Multifunktionsplade - ved brug af lange boreværktøjer

Type		VT160	VT260	VT400
Art. nr.		18940	18941	18942
Max. længde arbejdsemne	mm	150	180	200
Max. arbejdsdiameter	mm	160	260	400
Centrepatron	mm	160	260	400
Vandring X / Y / Z	mm	620 / + - 65 / 310	660 / + 70 - 90 / 310	960 / + - 90 / 400
Ilgang X / Y / Z	m/min.	60 / 15 / 30	60 / 15 / 30	45 / 15 / 30
Omdrejninger	o./min.	0 - 7000	0 - 5000	0 - 4000
Motor	kW	21	29	36
Drevne værktøjer		12	12	12

Universal fræsemaskine type EMCOMAT

Kapema A/S

Best
Quality

Katalog 2021



EMCOMAT type FB-3



Vertical milling head



EMCOMAT type FB-600

EMCOMAT type FB er konventionelle universal fræsemaskiner som hovedsageligt anvendes til højpræcisionsopgaver på et begrænset areal. Fræsemaskinerne er udviklet og produceret i Europa med anvendelse af europæiske komponenter med stor fokus på miljø og omkostninger. Betjeningsvenlige maskiner med høj fleksibilitet og nem vedligeholdelse.

De cyklusstyrede fræsemaskiner er et glimrende alternativ til både små arbejdsrækker samt større arbejdssemner.

Standard:

- Vertikal fræsehoved med svingenhed
- Sikkerheds-håndhjul på X- og Y-aksen
- Beskyttet spindel og slædeopspænding
- Maskinbase
- Svingbar digital display

L-Version:

- Reversibel hovedspindel
- Aksler og tandhjul hærkede og slebne
- Lineære føringer
- Hovedmotor med spindelbremse
- Fræsespindel understøttet radialt og aksialt på fire lejer
- Sinumerik eller Heidenhain styring

Ekstraudstyr:

- Div. opspændingsanordninger
- Overligger til horisontal fræsning
- Maskinlampe
- Måleværktøjer & div. måleudstyr
- Svingbar monteret delehoved
- Sikkerhedsskærme
- SK40 værktøjsopbevaring

Arbejdssemner:



Type		FB-3	FB-450 L	FB-600 L
Art. nr.		18950	18951	18952
Vandring X / Y / Z	mm	300 / 200 / 350	450 / 350 / 400	600 / 400 / 400
Opspændingsområde	mm	600 x 200	800 x 400	800 x 400
Geartrin/styring		8 / mechanical	1	1
Omdrejninger	o./min.	80 - 2200	10 - 5000	10 - 5000
Motor	kW	1,4	10	13

Fræsemaskine type CONCEPT MILL

Kapema A/S

Best
Quality

Katalog 2021



CONCEPT MILL 55



CONCEPT MILL 260

CONCEPT MILL CNC fræsemaskiner er fleksible maskiner, ideelle til mindre virksomheder eller til CNC-undervisningsformål. Takket være det modulære design kan det tilsluttes et CIM-netværk og udstyres med træningssoftware og courseware. Fræsemaskinerne har en bred vifte af automatiseringsmuligheder.

Fræsemaskinerne er udviklet og produceret i Europa med anvendelse af europæiske komponenter med stor fokus på miljø og omkostninger. Betjeningsvenlige maskiner med høj fleksibilitet og nem vedligeholdelse.

Standard:

- Kompakt CNC fræser
- 8-, 10- og 20-stations værktøjsveksler
- Deleanordning 4. akse (55/105)
- Udskiftelig WinNC styring (260)
- Optimal visning trods fuldt indkapslet arbejdsområde
- Profil styreskiner (260)
- Digital teknologi (260)



Ekstraudstyr:

- Udskiftelig styring - EMCO WinNC
- Elektronisk håndhjul
- USB keyboard med TFT display
- Bærbar kontrolpanel
- NC vipbart drejebord 4.akse (260)
- Graverings-spindeltilbehør (55/105)
- Værktøjer & værktøjsholdere
- Roter- og drejeenhed DSE200 (260)
- Spåntransportør (260)

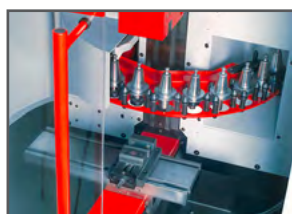

8-station CM 55



20-station CM 260

Type		CM 55	CM 105	CM 260
Art. nr.		18955	18956	18957
Vandring X / Y / Z	mm	190 / 140 / 260	200 / 150 / 250	350 / 250 / 300
Ilgang X / Y / Z	m/min.	2	5	24
Motor	kW	0,75	1,1	6,8
Omdrejninger (option*)	o/min.	150 - 3500 (14000*)	150 - 5000 (20000*)	150 - 10000
Værktøjer		8	10	20

Fræsemaskine type EMCOMILL

Kapema A/S

Best
Quality

Katalog 2021



EMCOMILL E350



EMCOMILL 1200

EMCOMILL CNC er fleksible og meget økonomiske fræsemaskiner. Når man taler om standard 3-akset fræseproduktion er EMCOMILL et godt og økonomiventligt alternativ til komplicerede CNC-fræseopgaver i små og mellemstore produktioner.

Fræsemaskinerne er udviklet og produceret i Europa med anvendelse af europæiske komponenter med stor fokus på miljø og omkostninger. Betjeningsvenlige maskiner med høj fleksibilitet og nem vedligeholdelse.

Standard:

- Højtydende fræsespindler
- Fleksibelt værktøjssystem
- Robust arbejdsbord
- "State-of-the-art" styringsteknologi fra Siemens og Fanuc
- Stor alsidighed
- Valuta for pengene
- Mekanisk spindel (E350)
- Programmerings-software til mindre produktioner (E350)

Ekstraudstyr:

- EMCO værktøjsovervågning
- Elektronisk håndhjul
- Automatisk emne-opmåling
- Værktøjsstation med 40 holdere
- Højtryks-kølepumpe
- Deleapparat som 4.akse (E350)
- Drejebord som 4.akse



Drejebord



Maskinbase fremstillet af vibrationsdæmpende polymer-beton

Type		E 350	EM 750	EM 1200
Art. nr.		18960	18961	18962
Vandring X / Y / Z	mm	350 / 250 / 300	750 / 550 / 500	1200 / 600 / 500
Ilgang X / Y / Z	m/min.	24 / 24 / 24	30 / 30 / 30	30 / 30 / 30
Opspændingsområde	mm	500 x 30	900 x 630	1300 x 630
Belastning bord	kg	100	800	1500
Omdrejninger	o./min.	50 - 10000	50 - 10000 / 15000	50 - 10000 / 15000
Motor	kW	7	15 / 20	15 / 20
Værktøjsmagasiner		20	30 (40)	30 (40)
Værktøjsholder		SK30 DIN 69871	ISO40 (BT40, HSK-A63)	ISO40 (BT40, HSK-A63)

Fræsemaskine type MAXXMILL

Kapema A/S

Best
Quality

Katalog 2021



MAXXMILL 500



MAXXMILL 400

Maxxmill er den ideelle vertikale fræsemaskine til 5-akset bearbejdning af emner i små eller mellemstore produktioner. Det er den perfekte maskine til små værksteder, industrielle virksomheder, metal- og maskinindustrien generelt samt uddannelsesinstitutioner.

Maskinerne er udviklet og produceret i Europa med anvendelse af europæiske komponenter med stor fokus på miljø og omkostninger. Betjeningsvenlige maskiner med høj fleksibilitet og nem vedligeholdelse.

Standard:

- 5-akset bearbejdning i én proces
- Top varmestabilitet
- Top fræsepræcision
- Mekanisk eller motoriseret spindel
- Styringsteknologi fra Siemens og Heidenhain
- Moderne søjlebevægelse
- Kompakt design
- Rundbord
- Optimal fjernelse af spåner
- Attraktiv pris/ydelsesforhold

Ekstraudstyr:

- Automatisk emne-opmåling
- Laser til tjek af brud og profiler
- Højtryks-kølepumpe
- Drejekobling via vippebord



Type		MM 400	MM 500
Art. nr.		18965	18966
Vandring X / Y / Z	mm	350 / 250 / 300	650 / 550 / 500
Ilgang X / Y / Z	m/min.	30 / 30 / 30	30 / 30 / 30
Borrdiameter / Opspændingsområde	mm	Ø400 mm	600 x 600
Belastning bord	kg	50	250
Omdrejninger	o./min.	50 - 12000 / 24000	50 - 10000 / 15000
Motor	kW	7	15 / 20
Værktøjsmagasiner		20 (30, 50)	30 (40)
Værktøjsholder		20 (30, 50) ISO30, 30 (50) HSK-A40	ISO40 (BT40, HSK-A63)

Fræsemaskine type MMV

Kapema A/S

Best
Quality

Katalog 2021



MMV 2000

Alle Emco fræsemaskiner er udviklet og produceret i Europa med anvendelse af europæiske komponenter med stor fokus på miljø og omkostninger. Betjeningsvenlige maskiner med høj fleksibilitet og nem vedligeholdelse.

Type MMV er den perfekte maskine til 3- til 5-akset bearbejdning til små og mellemstore serier i maskinindustrien. Meget robust maskine til bearbejdning af store og tunge emner. Maksimal præcision og højeste overfladekvalitet selv ved høj maskineffekt.

Standard:

- Rulleføringer
- Direkte drevne kuglespindler med ilgang op til 50 m/min.
- Bevægelig søjlebearbejdningscenter med B-akse og drejebord
- Værktøjsmagasin med 30-120 værktøjsstationer
- Høj fræsekapacitet
- Pendulfræsning muligt

Ekstraudstyr:

- Automatisk emne-opmåling
- Laser til tjek af brud og profiler
- Højtryks-kølepumpe
- Drejekobling via vippebord
- Lineær skala



Styring

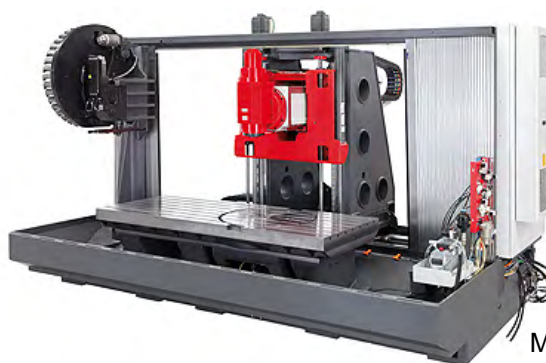

Maskinkonstruktion

Type		MMV 2000	MMV 3200
Art. nr.		18968	18969
Vandring X / Y / Z	mm	2000 / 800 / 750	3200 / 1000 / 950
Ilgang X / Y / Z	m/min.	50 / 50 / 50	50 / 50 / 50
Opspændingsområde	mm	2400 x 950 mm	3500 x 1050
Belastning bord	kg	2200	5000
Omdrejninger	o./min.	50 - 12000	50 - 15000
Motor	kW	46	46
Værktøjsmagasiner		30 (40 or 60)	40 / 60-120
Værktøjholder		ISO40 (BT40)	ISO40 (BT40)

First fræsemaskine type LC1-1/2 VS

Kapema A/S

Best
Quality

Katalog 2021



Maskinen leveres standard med:

- Motoriseret tilspænding på X,Y og Z-akse
- 3-akset digital udstyr
- Pneumatisk værktøjsantræk
- Fræsehoved svingbart
- Automatisk smøreanlæg
- Kølevæskeanlæg
- Dynamisk balanceret
- Halogenbelysning
- Værktøj
- Hærdede og slebne føringer

**Svingbart fræsehoved
+ / - 90°**

3-akset digital udstyr

Motoriseret X, Y og Z-akse

Variabel spindelhastighed 50-3750 omdr/min.

Tekniske data		LC1-1/2
Artikel nr		17650
Bordplan	mm	1067x230
Bordvdring X-akse	mm	762
Bordvdring Y-akse	mm	305
Bordvdring Z -akse	mm	406
Pinolvdring	mm	127
Tilspænding	mm/o	0,04 ; 0,08 ; 0,16
Variabel spindelhastighed	Omdr/min	50 - 3750
T-spor		3 stk / 16 x 30mm
Spindelkonus		ISO 30 (Opt. ISO 40)
Fræsehoved		90° svingbar Højre/Venstre 45° Tiltbar Frem/Tilbage
Spindel til bord	mm	0 – 469
Bordbelastning	kg	200
L X B X H	mm	1600 x 1467 x 2100
Motor	kw	1,5
Vægt	kg	1010

First fræsemaskine type LC-20

Kapema A/S

Best
Quality

Katalog 2021

Maskinen leveres standard med:

- Type LC-20 VHS med horisontal spindel
- Motoriseret tilspænding på X,Y og Z-akse
- 3-akset digital udstyr
- Pneumatisk værktøjsantræk
- Fræsehoved svingbart
- Automatisk smørelæg
- Kølevæskelanlæg
- Dynamisk balanceret
- Halogenbelysning
- Værktøj
- Hærdede og slebne føringer



Tekniske data		LC-20 VSG	LC-20 VHS
Artikel nr		17655	17660
Bordplan	mm	1300x260	1300x260
Bordvandring X-akse	mm	800	800
Bordvandring Y-akse	mm	415	415
Bordvandring Z -akse	mm	460	435
Pinolvandring	mm	127	127
Hastighed X-akse	mm/min	22-690	22-690
Ilgang X-akse	mm/min	2100	2100
Hastighed Z-akse	mm/min	800	800
Spindelhastighed	Omdr/min	Vertikal: 50 - 3750 Variabel	Vertikal: 16 / 60 - 3000 Horisontal : 6 / 45 - 980
Tilspænding	mm/o	0,04 ; 0,08 ; 0,16	0,04 ; 0,08 ; 0,16
T-spor		3 stk / 15,875 x 63,5mm	3 stk / 15,875 x 63,5mm
Spindelkonus		ISO 40	ISO 40
Fræsehoved		90° svingbar Højre/Venstre 45° Tiltbar Frem/Tilbage	90° svingbar Højre/Venstre 45° Tiltbar Frem/Tilbage
Spindel til bord	mm	80-540	115 - 550
Bordbelastning	kg	200	200
L X B X H	mm	2110 x 1900 x 2270	2110 x 1900 x 2270
Motor	kw	3,3	3,3
Motor Z-akse	kw	1,15	1,15
Vægt	kg	1800	2010

Style CNC drejebænke

Kapema A/S

Best
Quality

Katalog 2021

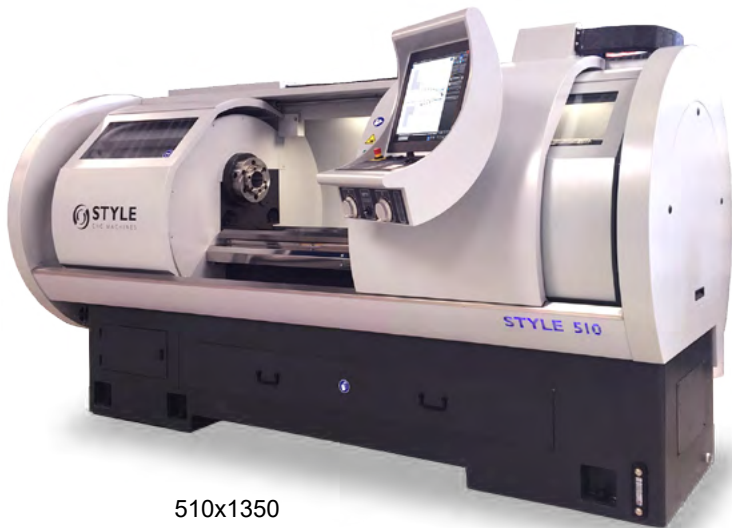

510x1350



320x500

Style er blandt de førende indenfor produktion af drejebænke og fræsemaskiner af højeste kvalitet. Filosofien for Style er at bringe programmeringsgange, og dermed skiftetider, af omstillinger vedrørende små serier, til et absolut minimum. Enkeltserier og fleksibilitet er nøgleordene. Alle Style maskiner er udstyret med nyeste Style 4 kontrolenhed, hvilket uden sammenligning er markedets hurtigste, mest effektive og intuitive software til drejebænke og fræsemaskiner.

Style 4 kontrolenhed er resultatet af mange års erfaring fra programmører og kunder. Fordelene og enkelheden af tidligere versioners udseende, men nu med de nyeste programmer indenfor intuitiv programmering. Hastigheden og brugervenligheden af denne styring er ikke set tilsvarende. Hver operation foregår med få klik, et minimum af påkrævede værdier, som vises direkte og løbende på en knivskarp 19" touch screen. Enkelhed kombineret med muligheder fra CNC.

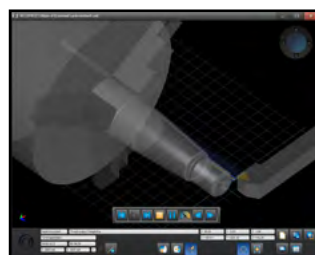
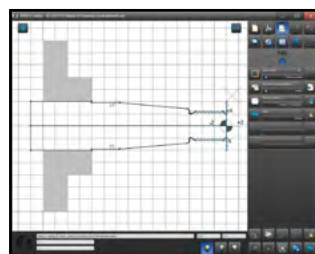

Style-styringen gør det nemt for dig. Operatører som er vant til traditionelle maskiner kan arbejde direkte med Style teach-in maskinerne. Softwaren er også skrevet på dansk. Sammen med maskinen kan der leveres en ekstra software-pakke, så man kan udarbejde programmer og træne på en ekstern PC.

Det grafiske dialogprogram sætter dig i stand til at programmere/tegne et produkt hurtigt, og nemt få det udført på maskinen. Man kan også importere en DXF-fil.

Du kan simulere alle trin i produktions-processen på skærmen i 3D med henblik på at efterprøve det program, du har lavet.

Style CNC drejebænke

Kapema A/S

Best
Quality

Katalog 2021



Grafisk fuld touch

Grafisk fuld touch 19"-skærm kombineret med smartmenuerne er ikke blot vanvittig hurtig, men bibeholder konstant overblik over processen. Ingen unødvendige dialoger eller indtastningsfelter.

Smart menuer

Smartmenuen forstår hvad dit næste skridt vil være under programmeringen. Det betyder færre handlinger, så du kan arbejde smartere og hurtigere.

Menuerne er anbragt således, at kun de disponible logiske programmeringsmuligheder er synlige. På denne måde er menuen altid let overskuelig og du arbejder hurtigere hver dag.

Simulering

Med den enkelte og lynhurtige 3D-simuleringsfunktionalitet på en STYLE 4 Kontrolenhed, kan hvert enkelt emne pre-testes og optimeres. Også produktionstiden og de nødvendige værktøjer er indberegnet direkte i simuleringen.

G-Code

Med den specielle Style CNC redigeringsfunktion er det muligt at foretage ISO-programmering, og derved producere meget komplekse emner på en meget enkel måde. Dette øger operatørens fleksibilitet betragteligt. G-Code-funktionaliteten giver mulighed for at programmere forskellige komplekse former og operationer indenfor det intuitive miljø STYLE 4 kontrolenheden tilbyder sin bruger!

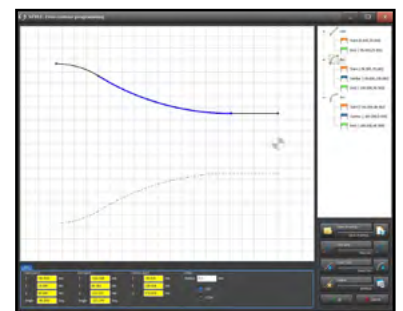
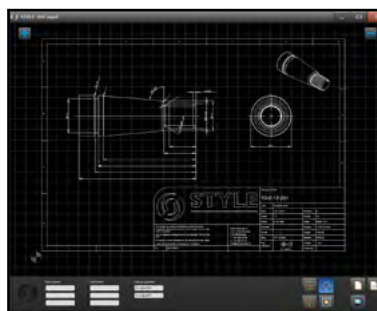
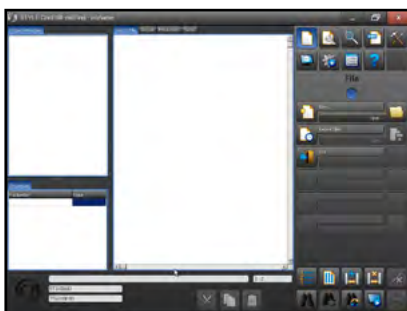

Standard udstyr:

- Pentium 4 3,0 Ghz PC
- Style styring m. Style 4 software
- 512Mb RAM
- 19" LCD "Touch" farveskærm
- USB forbindelse
- Netkort
- Digital positionering, såfremt manuel funktion vælges
- Hærdede og slebne vanger
- A.C. spindelmotor med elektromagnetisk netisk bremse
- D.C. motorer for X- og Z-bevægelse
- Præcisionsslebne kuglespindler
- Elektroniske håndhjul for X- og Z-bevægelse
- Aut. central-smøreanlæg
- Kølevandsanlæg
- Konverteringsprogram for DXF-filer
- Fuld beskyttelsesskærm
- Arbejdsbelysning
- Konstant skærehastighed
- Diverse sikkerhedsanordninger iht. CE direktivet.
- Maskinerne leveres uden centrerpatron samt uden værktøjssystem
- Spåntransportør (kun på 650/750 modellerne)
- CE godkendt

Style CNC drejebænke

Kapema A/S

Best
Quality

Katalog 2021

Ekstraudstyr



350

- Centrerpatron manuel
- Multifix hurtigskift system
- Automatisk veksler VDI30 8-pos.
- 7,5kW motor
- Spåntransportør
- Medløbende brille Ø10-75mm
- Fast brille Ø10-150mm
- Højtryksskøling
- 1 års ekstra garanti
- Ekstra software



510

- Centrerpatron manuel
- Multifix hurtigskift system
- Automatisk veksler VDI30/VDI40 8-pos.
- 11kW motor
- Spåntransportør
- Medløbende brille Ø10-75mm
- Fast brille Ø20-150mm / Ø100-300mm
- Spindelboring Ø103mm
- Højtryksskøling
- 1 års ekstra garanti
- Ekstra software



650

- Centrerpatron manuel
- Multifix hurtigskift system
- Automatisk veksler VDI40/VDI 50 8-pos.
- 22kW motor
- Spåntransportør
- Medløbende brille Ø20-160mm
- Fast brille Ø50-300mm / Ø60-400
- C-akse m. roterende værktøj
- Højtryksskøling
- 1 års ekstra garanti
- Ekstra software



750

- Centrerpatron manuel
- Multifix hurtigskift system
- Automatisk veksler VDI40/VDI 50 8-pos.
- 22kW motor
- Spåntransportør
- Medløbende brille Ø20-160mm
- Fast brille Ø50-300mm / Ø60-400
- C-akse m. roterende værktøj
- Spindelboring Ø155mm
- Højtryksskøling
- 1 års ekstra garanti
- Ekstra software

Tekniske data		Style 300	Style 350	Style 510	Style 650	Style 750
Drejelængde	mm	500	850	1350 / 1850	900 / 1900 / 2900 / 3900	
Vangebredde	mm	190	305	330	450	450
Sving over vange	mm	320	380	510	650	750
Sving over tværslæde	mm	180	190	300	430	530
Spindelboring	mm	40	54	80	105	105
Omdrejninger	o/min	4000	3000 / 4000	2500 / 2100	2000	2000 / 1500
Camlock		D1-4	D1-6	D1-8	D1-11	D1-11 / A2-11 / A2-15
Motor	kW	3,7	5,5	7,5	23	23
Vægt	kg	800	2000	2700 / 3250	4700-7900	7000-10000
Dimensioner LxBxH	mm	1800x1000x1200	2500x1800x1800	3200x1800x1800 3700x1800x1800	3100x2300x2200 4100x2300x2200 5100x2300x2200 6100x2300x2200	

Style CNC drejebænken fås i størrelser op til 1200 - specifikationer fås på forespørgsel

Style CNC fræsemaskiner - Teach In

Kapema A/S

Best
Quality

Katalog 2021



BT2000

Style CNC fræsemaskiner byder på hurtigere programmeringstider og hurtigere skift mellem emnerne - maskinerne er ganske enkelt uovertrufne i deres klasse og giver optimal fleksibilitet til at håndtere en bred vifte af produkter.

Stativet består af tungt støbejern. X-aksen er understøttet med føringer. Y- og Z-akserne er understøttet med kraftige box-vanger. Føringerne er induktionshærdede og slebne. Vangerne er belagte med Turcite-B. Hovedspindlen er forsynet med FAG højpræcisionslejer og er standard velegnet til at køre 8.000 omdr./min., uden brug af køling. X-, Y- og Z-akserne er forsynet med NSK kuglespindler som sikrer højest mulige nøjagtighed.

Maskinen er udstyret med et automatisk centralsmøringssystem. Servomotorer, frekvensomformere, styring og alle elektriske komponenter bliver installeret i Holland ved STYLE High Tech. Her vil alle komponenter blive kontrolleret ved hjælp af et yderst omfattende kvalitetstjek.

Style service sikrer en korrekt og professionel levering. Der er samtidig telefonisk helpdesk til rådighed, hvor det er muligt at blive rådgivet omkring softwaren.

Maskinen er velegnet til enkeltstyks og mindre serier. Kendskab til programmering er ikke nødvendig på grund af den meget brugervenlige software. Det er muligt at lære at arbejde med maskinen på blot 1-2 dage.

Maskinen opfylder CE standarder og vil blive leveret med engelske samt danske manualer.



Style CNC fræsemaskiner - Teach In

Kapema A/S

Best
Quality

Katalog 2021

Ekstraudstyr

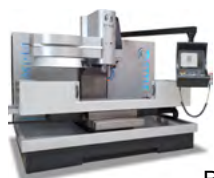

BT600

- Vertikal værktøjsveksler 16/24-pos.
- Lukket udførelse inkl. spåntransportør
- 8000 omdr./min
- 7,5 kW motor
- Indvendig køling
- Udvendig højtrykspumpe
- Amp. Meter
- Omdr. potentiometer
- 1. års ekstra garanti
- Ekstra software



BT1000

- Vertikal værktøjsveksler 20/24-pos.
- Lukket udførelse inkl. spåntransportør
- 8000 omdr./min
- 11 kW motor
- Indvendig køling
- Udvendig højtrykspumpe
- Amp. Meter
- Omdr. potentiometer
- 1. års ekstra garanti
- Ekstra software



BT1500 / BT1500E

- Vertikal værktøjsveksler 24-pos.
- Lukket udførelse inkl. spåntransportør
- 8000/10.000/12.000 omdr./min
- 11/15 kW motor
- Indvendig køling
- Udvendig højtrykspumpe
- Amp. Meter
- Omdr. potentiometer
- 1. års ekstra garanti
- Ekstra software

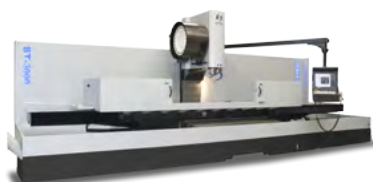

BT2000 / BT3000

- Vertikal værktøjsveksler 24-pos. BT40 / BT50
- Lukket udførelse inkl. spåntransportør
- 8000/10.000 omdr./min
- 15/18,5/22/37 kW motor
- Indvendig køling
- Udvendig højtrykspumpe
- Amp. Meter
- Omdr. potentiometer
- 1. års ekstra garanti
- Ekstra software
- BT50 Spindel
- ZF gearkasse

Tekniske data		Style BT600	Style BT1000	Style BT1500/1500E	Style BT2000 / 3000
Artikel nr		18870	18872	18874 / 18876	18878 / 18880
X akse	mm	660	1060	1500	2000 / 3000
Y akse	mm	410	560	650	800
Z akse	mm	500	600	600	700
Spindel til bord	mm	125-735	110 - 710	150-850	150-850
Bordstørrelse	mm	360x880	465x1240	500x1810 / 610x1810	600x2150 / 800x3200
T-spor	mm	3x18	4x18	5x18	5x18 / 5x22
Bordkapacitet	kg	400	1000	1300 / 800	2000 / 2500
Spindelkonus		BT40	BT40	BT40	BT40 / BT50
Omdrejninger	o/min.	6000	6000	6000	6000
Motor	kw	5,5	7,5	7,5	11
Vægt	kg	2500	4300	4800 / 4300	8500 / 11700
Dimensioner	mm	2200x1700x2500	2600x2100x2600	3100x2300x2500	3500x3000x2900 7400x2900x2900

Style bearbejdningscenter type MC

Kapema A/S

Best
Quality

Katalog 2021



Style bearbejdningscenter type MC er nyudviklede maskiner, udført i højeste kvalitet, og udstyret med den kendte dansk-sproget styring; Style 4. Dette betyder omfattende CNC funktionalitet, 3D Simulering, 19" touch skærm, DXF fil import, fri kontur tegning samt meget mere.

Type MC benytter klasse C3 kuglespindler, hvilket er med til at garantere markedets højeste nøjagtighed. For at opnå optimal positioneringsnøjagtighed, har alle tre akser separat motor direkte påmonteret.

Tekniske data		MC 350	MC 500	MC 750	MC 1000
X-akse	mm	350	500	760	1000
Y-akse	mm	210	380	440	560
Z-akse	mm	340	400	460	550
Spindel til bord	mm	50-390	150-550	100-560	100-650
Bordstørrelse	mm	810x250	650x380	900x410	1200x520
T-spor		3x16	18x100x3	16x100x4	16x80/100x5
Bordkapacitet	Kg	80	200	350	800
Ilgang X-akse	m/min	15	24	24	30
Ilgang Y-akse	m/min	15	24	24	30
Ilgang Z-akse	m/min	15	24	24	24
Værktøjsveklser	Stk	8	20	16/24	20/24
Spindelkonus	BT	30	30	40	40
Omdrejninger		8000	12000	8000	10000
Dimensioner	mm	1400x1400x2000	1600x2200x2400	2200x2300x3000	3000x2800x3100
Vægt	Kg	1400	2800	3300	5200

Jesco præcisionsdrejebænke

Kapema A/S

Best
Quality

Katalog 2021



Jessey Champion



Jessey Major

Jesco manuelle drejebænke er udført i højeste kvalitet, og er blandt de bedste af deres slags.

Maskinerne leveres med omfattende standardudstyr.

- Fagor 2-akset digitaludstyr
- Ilgang på Z akse (1500mm & 2000mm maskine)
- Centrerpatron
- Fast brille
- Rullepinol
- Vangestop
- Gevindur
- Hurtigskift stålholder m. 6 holdere
- Halogenbelysning
- Beskyttelsesskærme
- Afdækning af de roterende aksler
- Fodbremse
- CE godkendt efter nyeste maskindirektiv
- 2 års garanti mod fabriktionsfejl



Jessey Prince

Tekniske data		Prince 1330	Champion 1540	Major 1840	Major 1860	Major 2080
Drejælængde	mm	750	1000	1000	1500	2000
Spindelboring	mm	35	54	80	80	80
Pinolhøjde	mm	165	190	228	228	254
Sving over vange	mm	330	390	460	460	510
Sving over bro	mm	510	610	710	710	760
Sving over tværslæde	mm	190	240	290	290	340
Vangebredde	mm	185	270	345	345	345
Pinoldok konus		MK 3	MK 4	MK 5	MK 5	MK 5
Camlock		D 1-4	D 1-6	D 1-8	D 1-8	D 1-8
Hastigheder		8 / 105-2000	16 / 25-2000	16 / 20-1600	16 / 20-1600	16 / 20-1600
Metrisk gevind	mm	0,5-6 (in) 0,45-7	0,2 - 14,0	0,2 - 14,0	0,2 - 14,0	0,2 - 14,0
Motor	kW	2,25	5,5	7,5	7,5	7,5
Vægt	kg	750	1350	2050	2300	2850

Bearbejdningscenter type Alpha

Kapema A/S

Best
Quality

Katalog 2021



Priminer serien af vertikale bearbejdningscentre fra tyske Kaast er karakteriseret ved høj ydeevne (ROYAL spindel), høj effektivitet og høj stabilitet. Priminer bearbejdningscentrene er udstyret med højkvalitets linære rulleføringer fra HIWIN og kan som option udstyres med en ISO 40 eller BT 40 spindelkonus.

Hærdet støbejernskonstruktion er med til at sikre høj stabilitet uden deformationer. C3-klasse kuglespindler sikrer maksimum præcision og holdbarhed. Forspænding på alle akser minimerer termisk forvrængning. Ribbeforstærkning boxdesign til at modvirke vibrationer og for maksimum styrke.

Priminer er designet, fremstillet og testet efter tyske normer indenfor både kvalitet samt præcision.

Stor fleksibilitet mht. CNC-styringer, her tilbydes styringer fra de førende leverandører på markedet, nemlig Siemens Sinumerik 828D, Fanuc 0i MF og Heidenhain TNC 620.

Standardudstyr:

- Helt lukket sikkerhedsafskærmning
- 10000 omdr./min. på spindlen
- Stort slebet arbejdsbord med T-spor
- Magasin med 24-pos SK40 (armtype)
- Synkron gevindskæring
- 10,4" touch skærm
- Ethernet, CF-kort og USB interface
- Automatisk smøringssystem
- Køling for el-skab
- Kølesystem
- Olieskimmer
- LED belysning
- Alarmlampe ved afsluttet program
- Elektronisk håndhjul (MPG)
- Værktøjskasse
- Nivelleringsplader
- Vaskeanordning
- Spånskylning
- Spåntransportør
- Teleskop beskyttelseskabinet
- EMC og sikkerhedsmodul

Bearbejdningscenter type Alpha

Kapema A/S

Best
Quality

Katalog 2021

Ekstraudstyr:

- Spindelhastighed 12000 rpm, direkte træk
- Spindel oliekoeler
- Indvendig højtryksskøling via spindel
- 15,6" touch skærm
- ShopMill til Siemens inkl. 3D simulering
- Spåntransportør, kædetype
- Magasin til 30 stk. værktøjer
- Forberedt til 4. akse
- Forberedt til 4./5. akse
- Emneopmåling
- Værktøjsopmåling



Heidenhain styring



Fanuc styring



Siemens styring

		Mini Center	V7L	V10L	V11L	V15L
Bordstørrelse	mm	650 x 300	900 x 420	1100 x 500	1200 x 600	1700 x 600
T-spor (BreddexSTKxAfstand)	mm	14 x 3 x 100	14 x 3 x 125	18 x 5 x 100	18 x 5 x 100	18 x 5 x 100
Bordkapacitet	kg	200	350	600	800	1200
Vandring X-Y-Z	mm	500-300-400	760-450-520	1020-520-550	1100-600-600	1500-760-670
Spindel til bord	mm	120-520	100-620	120-670	150-750	80-750
Spindel til søjle	mm	340	517	566	652	797
Spindelkonus		SK40 / BT40 / CAT40				
Spindelhastighed	min ⁻¹	10000				
Spindel servomotor	kW	9/22 Siemens - 7,5/11 Fanuc	9/22 Siemens - 7,5/15 Fanuc	9/22 Siemens - 7,5/11 Fanuc	9/22 Siemens - 11/15 Fanuc	15/38 Siemens - 11/15 Fanuc
X/Y/Z ilgang	m/min.	20 (X/Y) 12 (Z)	48	30	36	24
Positionsnøjagtighed	mm	0,012	0,010	0,010	0,010	0,015
Gentagelsesnøjagtighed	mm	0,008	0,006	0,006	0,006	0,008
Automatisk værktøjsveksler		Paraply	Arm-type			
Værktøjer	stk.	12	24			
Max. værktøjslængde	mm	280	300			
Max. værktøjsdiameter	mm	78 (125)				
Max. værktøjsvægt	kg	8				
Vægt maskine	kg	1800	4600	5000	6500	8500
Dimensioner	mm	1660x2000x2500	2575x2760x2900	2570x2160x2850	2700x2330x2900	3700x2640x3100

Meba dobbeltstående båndsav type ECO

Kapema A/S

Best
Quality

Katalog 2021

Made in
EU



Eco 410 DGA-2300



Eco 510

MEBA båndsavene er kendte for sin utrolig høje kvalitet, og helt unikke patenteret skruestiksystem, der sørger for at disse save kun mister begrænset kapacitet ved savning i smig.

Savene er som standard udstyret med ledespindel til justering af skærearmens tilspændingshastighed, samt automatisk justering af snittryk. Hurtig sænkning af savearm til materialekant er muligt via knapfunktion.

Variabel regulering af hastighed via frekvensormformer og fuld hydraulisk skruestik er standard.

Type Eco er tilgængelig både i semiautomatisk og fuldautomatisk udførelse. De fuldautomatiske save kan derudover fås med skræddersyede løsninger på tilgangs- og afgangssiden samt lagersystemer. Fremføringslængder fra 600mm til 3300mm. Alle save er konstrueret med lineære føringer med kuglespindel, som sikrer uovertruffen nøjagtighed, hastighed og vedligeholdelsesfri betjening.

G: Enkeltsmig

DG: Dobbelt smig

A: Automatisk

Art. nr.	Type	Rund				Rektangel				Motor	Hastighed	Klinge størrelse	Vægt
		90°	45° R	45° L	30° R	90°	45° R	45° L	30° R				
31500	Eco 335	335	-	-	-	500x335	-	-	-	3	15 - 150	4400x34x1,1	1020
31501	Eco 335 G	335	330	-	200	500x335	320x335	-	200x335	3	15 - 150	4400x34x1,1	1020
31502	Eco 335 DG	335	330	305	180	500x335	320x335	305x335	170x335	3	15 - 150	4400x34x1,1	1320
31503	Eco 335 A	335	-	-	-	500x335	-	-	-	3	15 - 150	4400x34x1,1	1550
31504	Eco 335 GA	335	330	-	200	500x335	320x335	-	200x335	3	15 - 150	4400x34x1,1	1510
31505	Eco 335 DGA-600	335	330	305	180	500x335	320x335	305x335	170x335	3	15 - 150	4400x34x1,1	2020
31506	Eco 335 DGA-1000	335	330	305	180	500x335	320x335	305x335	170x335	3	15 - 150	4400x34x1,1	2220
31507	Eco 335 DGA-2300	335	330	305	180	500x335	320x335	305x335	170x335	3	15 - 150	4400x34x1,1	2550
31508	Eco 335 DGA-3300	335	330	305	180	500x335	320x335	305x335	170x335	3	15 - 150	4400x34x1,1	2850
31509	Eco 410	410	-	-	-	700x410	-	-	-	5,5	15 - 150	5800x41x1,3	1850
31510	Eco 410 DG	410	410	410	320	700x410	500x410	430x410	320x410	5,5	15 - 150	5800x41x1,3	1850
31511	Eco 410 A-1300	410	-	-	-	700x410	-	-	-	5,5	15 - 150	5800x41x1,3	2900
31512	Eco 410 DGA-2300	410	410	410	320	700x410	500x410	430x410	320x410	5,5	15 - 150	5800x41x1,3	3210
31513	Eco 410 DGA-3300	410	410	410	320	700x410	500x410	430x410	320x410	5,5	15 - 150	5800x41x1,3	3510
31514	Eco 510	510	-	-	-	700x510	-	-	-	7,5	15 - 150	6100x41x1,3	2050
31515	Eco 510 DG	510	510	430	320	700x500	500x500	430x500	320x500	7,5	15 - 150	6100x41x1,3	2000
31516	Eco 510 DGA-2300	510	510	430	320	700x500	500x500	430x500	320x500	7,5	15 - 150	6100x41x1,3	3410
31517	Eco 510 DGA-3300	510	510	430	320	700x500	500x500	430x500	320x500	7,5	15 - 150	6100x41x1,3	3710

Meba dobbeltstående båndsav type E-cut

Kapema A/S

Best
Quality

Katalog 2021

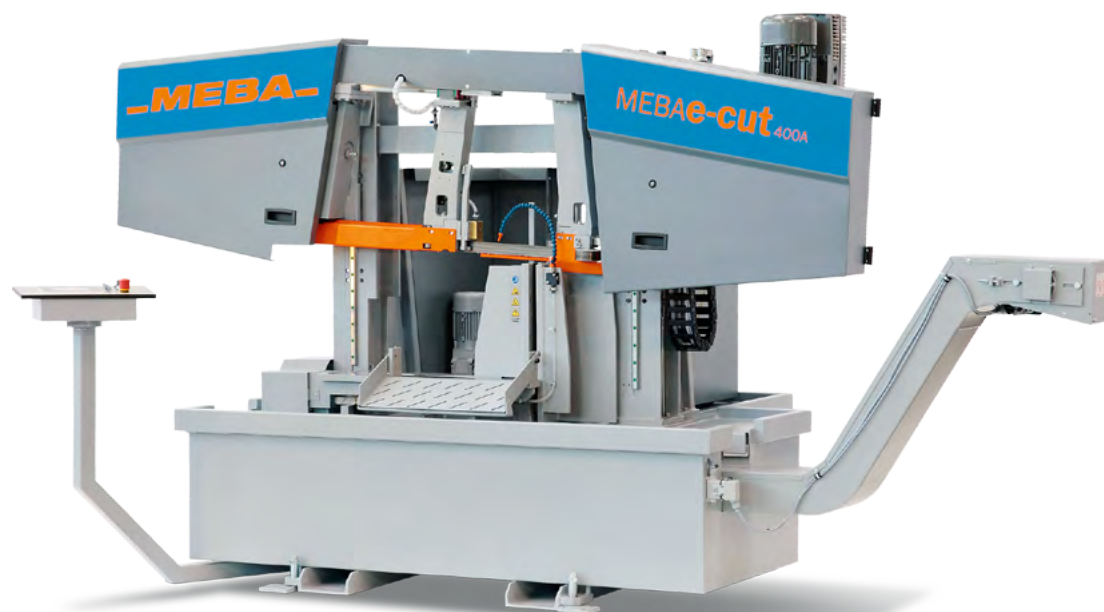

E-cut 400A

MEBA båndsav type E-cut er en række nyudviklede og innovative maskiner. Disse maskiner er udført udelukkende i elektromekanisk udførelse, hvilket sikrer høj energieffektivitet og ydeevne.

Savene er som standard udstyret med ledespindel til justering af skærearmens tilspændingshastighed, samt automatisk justering af snittryk. Hurtig sænkning af savearm til materialekant er muligt via knapfunktion.

Elektronisk styret skruestik, med servo-reguleret spindeldrev til fastspænding af materiale.

Variabel regulering af hastighed via frekvensormformer er standard.

NC-styring med brugervenlig menuguide for hurtig betjening. Flytbart kontrolpanel og mekanisk opspænding af savklinge med elektronisk kontrol. Variabel højdekontrol med sensorer. Alle save er konstrueret med lineære føringer med kuglespindel, som sikrer uovertruffen nøjagtighed, hastighed og vedligeholdelsesfri betjening.



Art. nr.	Type	Rund				Rektangel				Motor	Hastighed	Klinge størrelse	Vægt
		90°	45° R	45° L	30° R	90°	45° R	45° L	30° R				
31520	E-cut 400A	400	-	-	-	500x400	-	-	-	5,5	15 - 150	6220x41x1,3	1950
31521	E-cut 500A	500	-	-	-	500x500	-	-	-	7,5	15 - 150	6220x41x1,3	2150
31522	E-cut 600A	600	-	-	-	600x600	-	-	-	9	15 - 150	7900x54x1,6	2400

Meba dobbeltstøje båndsav type Xtreme

Kapema A/S

Best
Quality

Katalog 2021

Made in
EU
★ ★ ★



Xtreme 800x600



Xtreme 800x600A

MEBA båndsav type Xtreme er velegnet til meget vanskelige saveopgaver, hvor der arbejdes med 90° snit. Type Xtreme er udført i en meget solid opbygning, og forsynet med særlig kraftig savklinge på 67mm. Type Xtreme leveres som standard med sænkbar skruestik, for nemmere og friktionsfri håndtering af materialet. Maskinen er forsynet med sensitiv automatisk fremføring, for nøjagtig og præcis bearbejdning. Savene er som standard udstyret med ledespindel til justering af skærearmens tilspændingshastighed, samt automatisk justering af snittryk. Hurtig sænkning af savearm til materialekant, og fuld hydraulisk dobbelt skruestik. Automatisk justering af savklinge i forhold til materialebredde. Alle save er konstrueret med lineære føringer med kuglespindel, som sikrer uovertruffen nøjagtighed, hastighed og vedligeholdelsesfri betjening. Type Xtreme tilbydes både som semiautomatisk og med NC-styring (A). Fremføringslængder op til 2300mm.

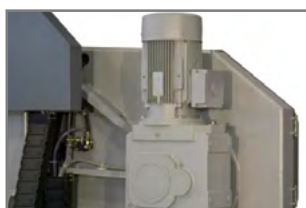

Art. nr.	Type	Rund	Rektangel	Rest stykke	Rest stykke bunt	Mindste Diameter	Motor	Hastighed	Klinge størrelse	Vægt
		90°	90°	mm (man/aut)	mm (man/aut)	mm Ø	kw	m/min	mm	kg
31530	Xtreme 800x510	510	800x510	22	225	10	14,5	15 - 150	9000x67x1,6	4300
31531	Xtreme 800x510A	510	800x510	22/210	225/380	10	14,5	15 - 150	9000x67x1,6	5300
31532	Xtreme 800x600	600	800x600	22	225	10	14,5	15 - 150	9000x67x1,6	4300
31533	Xtreme 800x600A	600	800x600	22/210	225/380	10	14,5	15 - 150	9000x67x1,6	5600
31534	Xtreme 800x600A-2300	600	800x600	22/210	225/380	10	14,5	15 - 150	9000x67x1,6	6500
31535	Xtreme 800x600A-3300	600	800x600	22/210	225/380	10	14,5	15 - 150	9000x67x1,6	6900
31536	Xtreme 1000x1000	1000	1000x1000	22	225	10	14,5	15 - 150	11045x67x1,6	6500
31537	Xtreme 1140x510	510	1140x510	22	225	10	14,5	15 - 150	9800x67x1,6	4600
31538	Xtreme 1250x510	510	1250x510	22	225	10	14,5	15 - 150	9800x67x1,6	4650
31539	Xtreme 1250x600	600	1250x600	22	225	10	14,5	15 - 150	9800x67x1,6	4650
31540	Xtreme 1250x800	800	1250x800	22	225	10	14,5	15 - 150	10300x67x1,6	6300
31541	Xtreme 1250x1000	1000	1250x1000	22	225	10	14,5	15 - 150	11045x67x1,6	6700

Meba dobbeltstående båndsav type Mebammat

Kapema A/S

Best
Quality

Katalog 2021



MEBamat 330



MEBamat 434

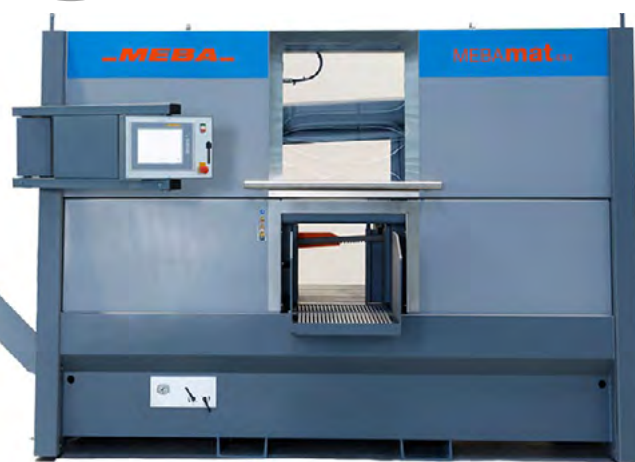

MEBA automatisk båndsav type MEBamat til lige snit, egnet til store produktionsserier. Maskinen er designet i en helt lukket, robust og praktisk konstruktion for en renere, mere sikker og støjsvag drift. Konstruktionen er samtidig pladsbesparende samt rengørings- og betjeningsvenlig via de store døre og inspektionsluger, som gør det nemt at skifte savklinger og vedligeholde maskinen.

Hårdmetal kraftpakke til savning i fast materiale, rør og profiler. Ubesværet skæring i hærdet materiale og lang levetid på savklinge. Maksimal, pålidelig produktivitet til kontinuerlige kørsler i single- og multi-skift operationer. Sikker transport af materiale vha. lukkede rullebaner.

Tilspændingshastigheden styres via ledespindel med servomotor for præcise snit uden kompromiser. Høj præcision og gnidningsfri drift ved anvendelse af de nyeste lineære føringer med kuglespindel. Minimale reststykker vha. innovativt skruestiksystem.

Intelligent styring - netværk mellem drev og styreenhed til overvågning af alle vigtige parametre. Teleservice for fjernbetjent vedligeholdelse. Udarbejdelse af saveprogrammer på kontoret. Import af saveprogrammer fra CAD med DSTV-interface og dataeksport.

- Hydraulisk materialeopspænding
- Hydraulisk konstant savklingspænding
- Savklinge forlastede karbid-rulleføringer på siden
- Spændetænger kan vendes (ribbet eller glat) på indføringen og hovedskruestik
- Savklingeældning 3°
- Trinløs indstilling af savklingehastighed
- Kontrol af min. omdr.hastighed og brud på savblad
- Nyeste skruestiksystem til præcis materialetransport
- Timetæller for drifts-, save- og ordretid
- Aut. justering af savklingeføring til materialebredde
- Medløbende spånrengøringsbørste

Ekstraudstyr: Nulpositionering, bundtspænding, spåntransportør, aut. højde/bredde-genkendelse af materiale, Meba mikrodoseranlæg med sprayhoved, snitlinjestyring, laserlys til snitlinje, LED arbejdslampe, vandpistol, materialedatabase og rullebaner

Type	90°	Motor	Hastighed	Klinge størrelse	Reststykke	Reststykke bundt	LxBxH	Arbejds-højde	Vægt
	mm	kW	m/min	mm	mm	mm	mm	mm	kg
330 fuldautomat	Ø330 350x330	3,9	15 - 200	4900x34x1,1	20	40	2400x1650x2200	750	2600
434 NC automat	Ø430 430x430	7,5	15 - 150	6220x41x1,3	20	105/210	1700x3100x2350	750	4100

Manuel rundsav type PERFECT

Kapema A/S

Best
Quality

Katalog 2021



PERFECT 250

PERFECT 275

PERFECT 300

Manuel rundsav, velegnet til metalprofiler og massiv. Gearing fra 0° til 45° venstre. Velegnet til små værksteder. Dødemandsknap indvendig i håndtaget. Kølesystem med tilhørende filter i beholderen. Komplet klingebeskyttelse. Skruestik med justerbar antispån udstyr. Hul i klinge 32 mm. Justerbar længdestop.

Manuel rundsav, velegnet til metalprofiler og massiv. Gearing fra 0° til 45° venstre. Velegnet til små værksteder. Dødemandsknap indvendig i håndtaget. Kølesystem med tilhørende filter i beholderen. Komplet klingebeskyttelse. Skruestik med justerbar antispån udstyr. Hul i klinge 32 mm. Justerbar længdestop. Justerbar kobling for at sikre gear og klinge.

Manuel rundsav, velegnet til metalprofiler og massiv. Gearing fra 45° højre til 45° venstre. Velegnet til små værksteder. Dødemandsknap indvendig i håndtaget. Kølesystem med tilhørende filter i beholderen. Komplet klingebeskyttelse. Skruestik med justerbar antispån udstyr og hurtig spænding. Hul i klinge 32 mm. Justerbar længdestop. Justerbar kobling for at sikre gear og klinge.

Rundsav type Perfect leveres standard uden klinge og understel.

Art. nr.	Type	Motor	Hastighed	EI	Klinge- størrelse	Vægt	Skære- vinkel	○	□	▣
		kw	m/min	Fase/Afbryder	D / d (mm)	kg	°	mm	mm	mm
31451	PERFECT 250	1 kW	52	1 ~ / 0-1	250 / 32	73 kg	90°	85 mm	70 mm	95 x 66 mm
		1 kW	52	3 ~ / 0-1			45°	70 mm	60 mm	65 x 50 mm
		0,8 / 1 kW	52 / 104	3 ~ / 1-0-2						
31453	PERFECT 275	1,1 kW	42	1 ~ / 0-1	275 / 32	112 kg	90°	90 mm	80 mm	100 x 70 mm
		1,1 / 1,3 kW	33 / 66	3 ~ / 1-0-2			45°	70 mm	70 mm	80 x 60 mm
31455	PERFECT 300	1,1 kW	42	1 ~ / 0-1	300 / 32	135 kg	90°	102 mm	90 mm	120 x 80 mm
		1,5 / 2,0 kW	33 / 66	3 ~ / 1-0-2			45°	90 mm	80 mm	90 x 70 mm
							45°	80 mm	70 mm	85 x 70 mm

Manuel rundsav type RECORD

Kapema A/S

Best
Quality

Katalog 2021

Made in
EU
★★★

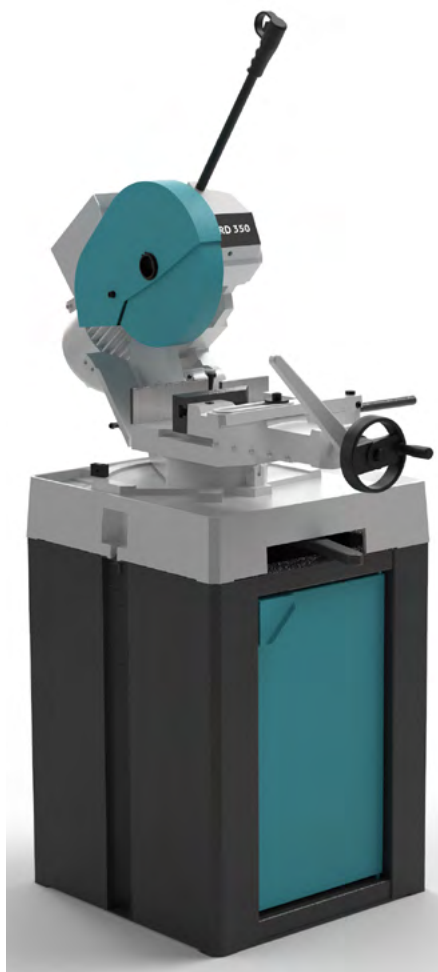

RECORD 350

Manuel og stærk rundsav. Gearing fra 0° til 45° både til højre og venstre. Længdesnit er mulige, takket være det roterende skruestik. Maskinen er velegnet til metalprofiler og massiv stål op til 70 kg/mm.

Roterende hoved og skruestik. Udvendig justerbar kobling med justerbare lejer og plastikkobling.

Dødemandsknap indvendig i håndtaget. Hovedswitch, termisk og magnetisk motorbeskyttelse.

Kølesystem med pumpe og filter.

Håndtag til rotation af hoved.

Komplet klingebeskyttelse.

Skruestik med hurtig spænding og justerbare føringer.

Hul i klinge 32 mm.

Justerbar længdestop.

Art. nr.	Type	Motor	Hastighed	EI	Klinge- størrelse	Vægt	Skære- vinkel	○	□	■
		kw	m/min	Fase/Afbryder	D / d (mm)	kg	°	mm	mm	mm
31457	RECORD 350	1,8 / 2,5 kW	30 / 60	3 ~ / 1-0-2	350 / 32	206 kg	□ 90°	125 mm	110 mm	160 x 90 mm
							□ 45°	105 mm	90 mm	80 x 100 mm
							□ 45°	75 mm	65 mm	60 x 70 mm

Manuel rundsav type SIRIO 315

Kapema A/S

Best
Quality

Katalog 2021



SIRIO 315



SIRIO 315 SH

SIRIO 315

Kraftig manuel vertikal rundsav. Gearing fra 0° til 45° både til højre og venstre. Velegnet til højstyrkestål. Hul i klinge 40 mm. Skruestik med justerbare føringer med fri bevægelse i hele maskinens bredde, med hurtig bevægelse og fastspænding. Anti-grat justerbar udstyr, gear med olie, endeløs skrue og bronze krone gear. Let stop ved 0° og 45° til venstre. Justerbar længdestop. Understel med spånbakke der kan tømmes. Køletank med kølepumpe. Hovedswitch og termisk motorbeskyttelse.

SIRIO 315 SH

Semiautomatisk version med elektro-pneumatiske funktioner. Hydraulisk kontrol af tilspændingen og skruestikket. Savecyklus med justerbar tilspænding og hurtig retur af hovedet. Nem regulering af save start/stop ved hjælp af 2 microswitch.

Art. nr.	Type	Motor	Hastighed	EI	Klinge- størrelse	Vægt	Skære- vinkel	○	□	▭
		kw	m/min	Fase/Afbryder	D /d (mm)	kg	°	mm	mm	mm
31460	SIRIO 315	1,5 / 1,8 kW	17 / 33	3 ~ / 1-0-2	315 / 40	327 kg 360kg (SH)	90°	108 mm	93 mm	150 x 90 mm
31461	SIRIO 315 SH	1,5 / 1,8 kW	33 / 66	3 ~ / 1-0-2			45°	108 mm	93 mm	105 x 80 mm
							60°	93 mm	80 mm	75 x 90 mm
							45°	108 mm	93 mm	105 x 80 mm

Automatisk rundsav type SIRIO 370

Kapema A/S

Best
Quality

Katalog 2021



SIRIO 370 AF-E

Automatisk, vertikal søjle rundsav, gearing 0°- 45° til højre (kun i semiautomatisk tilstand) og 0°- 60° til venstre.

Velegnet til højstyrke stål.

Med elektroniske variable omdrejninger, der gør den velegnet til savning i alle materialer. Hul i klinge 40mm.

Spånrensebørste i nylon.

Skruestik med justerbare føringer med fri bevægelse i hele maskinens bredde, med hurtig bevægelse og fastspænding, antigrat justerbar udstyr, gear med olie, endeløs skrue, og bronze krone gear.

Let stop ved 0° og 45° til venstre.

Justerbart længdestop.

Understel med spånbakke der kan tømmes og køletank med kølepumpe, hovedswitch og termisk motorbeskyttelse.

Elektro-pneumatiske funktioner, hydraulisk kontrol af tilspændingen.

SIRIO 370 AF-E

Programmering af alle operationer ved hjælp af et tastatur inkl. Indstilling af start sav og slut savpunkterne, maskinstatus vises på display, inkl. klingens indgrebstid, og hastighed, styktæller, og cyklistid.

Skærecyklus: efter indstilling af skærelængde og antal snit, skal der foretages et rensnit og så kan stangen saves til enden af programmet. Manuel indstilling af savelængde, med digital udlæsning og decimal nonius.

SIRIO 370 AF-NC

Programmering af alle operationer ved hjælp af CNC inkl. indstilling af skærelængde fra 4-9999mm med automatisk fremføring indenfor førnævnte, start sav og slut savpunkterne, maskinstatus vises på display, inkl. klingens hastighed, styktæller og total emnelængde, samt forskellige sprogmuligheder.

Fremføringsbevægelse ved hjælp af el-motor med encoder, 200mm åbning, minimum bevægelse 4mm, minimum restlængde 170mm, op til 99 programmer kan gemmes, hver med 10 forskellige længde/styktals kombinationer. Rotationen på savbladet kan ændres, hvis det er nødvendigt, f.eks, hvis det er kørt fast.

Art. nr.	Type	Motor	Hastighed	EI	Klinge- størrelse	Vægt	Skære- vinkel	●	■	■
		kw						°	mm	mm
31464	SIRIO 370 AF-E	1,5 / 2,0 kW 3,0 kW	15 - 30 15 - 70	Fase/Afbryder 3 ~ / 1-0-2 3 ~ / 1	D / d (mm) 370 / 40	710 kg	☐ 90°	120 mm	100 mm	180 x 100 mm
							☐ 45°	120 mm	100 mm	130 x 100 mm
							☐ 60°	110 mm	90 mm	90 x 100 mm
31465	SIRIO 370 AF-NC	1,5 / 2,0 kW 3,0 kW	15 - 30 17 - 70			737kg	☐ 45°	105 mm	100 mm	130 x 100 mm

Manuel rundsav type Velox 350

Kapema A/S

Best
Quality

Katalog 2021

Made in
EU
★★★

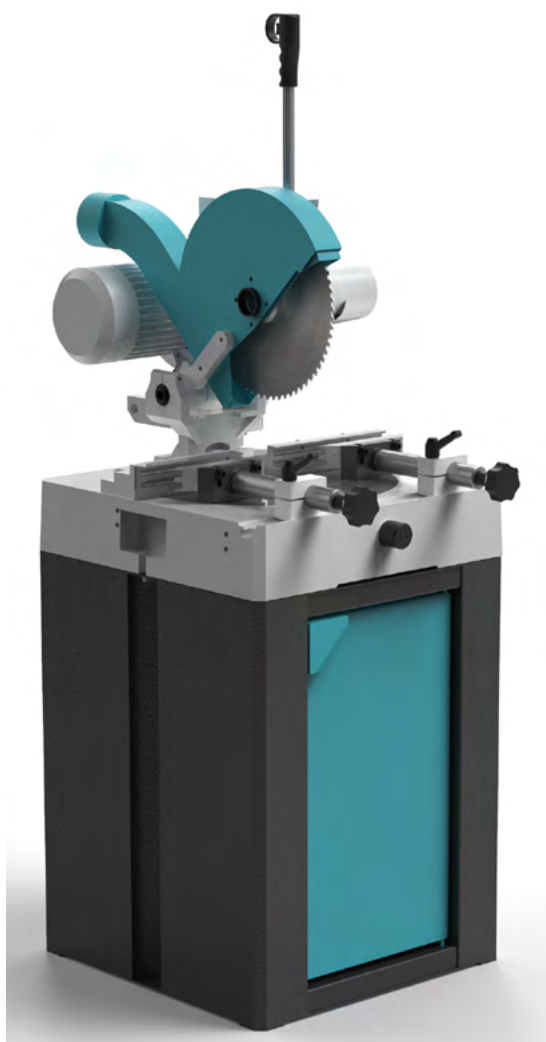

VELOX 350



VELOX 350

Manuel rundsav til at skære aluminium og andre letmetaller.

- Gearingssavning fra 0° - 45° højre og venstre.
- Hovedet kan dreje 45° i vertikalaksen.
- Lette stop ved 0°, 15°, 30° og 45° højre og venstre.
- Håndhjul til at låse hovedet i alle vinkler.
- Skala graveret i bordet.
- 2 skruestik med hurtigspænding
- Kan køre sidelæns i hele bordets bredde.
- Udskiftelige kæber på skruestikkene.
- 3-faset 2 hastighedsmotor tillader at køre med HSS blade til messing og kobber.
- 24V styrespænding med dødemandsknap inde i håndtaget.
- Komplet rundsavsklingebeskyttelse.
- Der kan sættes spånsuger på.
- Understel med tank for kølepumpe (ekstraudstyr)
- Leveres standard uden klinge og understel.

Art. nr.	Type	Motor	Hastighed	EI	Klinge- størrelse	Vægt	Skære- vinkel	○	□	□
		kW	o/min	Fase/Afbryder	D / d (mm)	kg	°	mm	mm	mm
31470	VELOX 350	1,3 kW 1,5 / 1,8 kW	3600 1800 / 3600	1 ~ / 0-1 3 ~ / 1-0-2	350 / 32	163 kg	<input type="checkbox"/> 90° <input checked="" type="checkbox"/> 45° <input checked="" type="checkbox"/> 45° <input checked="" type="checkbox"/> 45°	120 mm	105 mm	200 x 80 mm
								115 mm	100 mm	150 x 80 mm
								115 mm	100 mm	150 x 80 mm
								65 mm	60 mm	180 x 50 mm

Semiaut. rundsav type Velox 350 SH-E

Kapema A/S

Best
Quality

Katalog 2021

Made in
EU
★ ★ ★



VELOX 350 SH-E



VELOX 350 SH-E

Semiautomatisk rundsav til at skære aluminium og andre letmetaller, mulighed for også at save messing og kobber. Velegnet til savning af profiler og massiv med høj nøjagtighed. Programmering af alle operationer på et tastatur (start-sav, stop-sav, klingens indgrebstid, hastighed, styktæller, cyklus tid, Amp forbrug).

- Gearings savning fra 0° - 45° højre og venstre.
- Hovedet kan dreje 45° i vertikal akse.
- Lette stop ved 0°, 15°, 30° og 45° højre og venstre.
- Håndhjul til at låse hovedet i alle vinkler.
- Skala graveret i bordet.
- Programmering af alle operationer på et tastatur.
- 2 pneumatiske skruestik med hurtigspænding.

- Kan køre sidelæns i hele bordets bredde.
- Udskiftelige kæber på skruestikkene.
- Komplet rundsavsklinge beskyttelse.
- Der kan sættes spånsuger på.
- Understel med tank for kølepumpe med spray (ekstraudstyr)
- Leveres standard uden klinge og understel.

Art. nr.	Type	Motor	Hastighed	EI	Klinge- størrelse	Vægt	Skære- vinkel	○	□	□
		kw	o/min	Fase/Afbryder	D / d (mm)	kg	°	mm	mm	mm
31472	VELOX 350 SH-E	1,5 / 1,8 kW	1800 / 3600	3 ~ / 1-0-2	350 / 32	266 kg	□ 90°	120 mm	105 mm	200 x 80 mm
							□ 45°	115 mm	100 mm	150 x 80 mm
							□ 45°	115 mm	100 mm	150 x 80 mm
							□ 45°	65 mm	60 mm	180 x 50 mm

Automatisk rundsav type Velox 350 AF

Kapema A/S

Best
Quality

Katalog 2021



VELOX 350 AF-NC



VELOX 350 AF-E

Automatisk rundsav til at skære aluminium og andre letmetaller, mulighed for også at save messing og kobber. Gearingssavning fra 0°- 45° højre og venstre, hovedet kan dreje 45° i vertikal akse. Lette stop ved 0°, 15°, 30° og 45° højre og venstre, håndhjul til at låse hovedet i alle vinkler, skala graveret i bordet, velegnet til savning af profiler og massiv med høj nøjagtighed.

VELOX 350 AF-E

Programmering af alle operationer på et tastatur, inklusiv start-sav og stop-sav inkl. klingens indgrebstid, og hastighed via frekvensomformer, styktæller, cyklustid og amp-forbrug. Efter indstilling af savelængde og antal snit, foretages der et rensnit og programmet kan køre stangen færdig. Manuel valg af savelængde med digital læsning og decimal nonius. 2 pneumatiske skruestik med hurtigspænding, kan køre sidelæns i hele bordets bredde. Udskiftelige kæber på skruestikkene samt vertikal pneumatisk skruestik. Komplet beskyttelse af klinge. Spånsuger kan monteres på understel, med aftagelig tank for kølepumpe med spray og spånsamler. Komplet beskyttelse kan kun åbnes når maskinen står stille. Fast beskyttelse på afgangssiden.

VELOX 350 AF-NC

Programmering af alle operationer ved hjælp af CNC, inklusiv savelængde, automatisk fremføringer, start-sav og stop-sav inkl. klingens indgrebstid, og hastighed via frekvensomformer, styktæller, cyklustid og amp-forbrug. Efter indstilling af savelængde og antal snit, foretages der et rensnit og programmet kan køre stangen færdig. Fremføringsbevægelse sker ved hjælp af el-motor med encoder. 200mm åbning og minimum fremføring er 4mm, samt minimum restlængde på 355mm. Op til 99 programmer kan gemmes, hver med 10 forskellige længde/styktals kombinationer. 2 pneumatiske skruestik med hurtigspænding, kan køre sidelæns i hele bordets bredde og med udskiftelige kæber. Derudover vertikal pneumatisk skruestik. Komplet beskyttelse af klinge. Spånsuger kan monteres på understel, med aftagelig tank for kølepumpe med spray og spånsamler. Komplet beskyttelse kan kun åbnes når maskinen står stille. Fast beskyttelse på afgangssiden. Velox rundsav type 350 AF leveres standard uden klinge.

Art. nr.	Type	Motor	Hastighed	EI	Klinge-størrelse	Vægt	Skære-vinkel	○	□	▭
		kW	m/min	Fase/Afbryder	D /d (mm)	kg	°	mm	mm	mm
31473	VELOX 350 AF-E	2,2 kW	3600	3 ~ / 0-1	350 / 32	585 kg	☐ 90°	120 mm	105 mm	200 x 80 mm
	☐ 45°						115 mm	100 mm	150 x 80 mm	
	☐ 45°						115 mm	100 mm	150 x 80 mm	
31474	VELOX 350 AF-NC					607 kg	☐ 45°	65 mm	60 mm	180 x 50 mm

Manuel båndsav type GBS & BS

Kapema A/S

Best
Quality

Katalog 2021



BS 400 GH



GBS 242

Manuelle og gravitations båndsave med smigskæring fra 0° til 60° til venstre og nogle modeller fra 0° til 45° til højre. Støbejernssavbue 42° skråtstillet, hvilket øger levetiden for klingens. Disse båndsave er velegnet til vedligeholdelsesopgaver og små produktioner af metalprofiler, rør og massiv, og til små og mellemstore serieproduktioner, værksteder og mindre stålindustrier.

Forskellige features til henholdsvis manuel og GH båndsave:

- Skruestik med hurtig fastspænding. Hurtigstop ved 0°, 45° og 60° venstre, vinkelskala graveret i bordet.
- Skruestik med justerbare føringer, med fri bevægelse i hele maskinens bredde og hurtig fastspænding.
- Regulering af klingspænding foran på savbuen, med mikroswitch.
- Båndføringer med lejer til klingejustering, drivhjul fra 260 mm til 360 mm diameter.
- Start-knap indvendig i håndtaget. Advarselslys til driftsovervågning.
- Termisk og magnetisk motorbeskyttelse.
- Flytbar køletank og pumpe.
- Underdel med dør og rum indvendig.
- Autocut GH version med "3-vejs" selektor:
 - A - Manuel skæring
 - B - Hurtig fremføring til emne
 - C - Automatisk skæring med justerbar dybdejustering og stop efter afsluttet skæring. Operatøren kan manuelt flytte savbuen tæt på materialet, og lade saven skære kun vha. justering af dybdejusteringen. Manuel løft af savbuen efter skæring. Justerbar længdestop.

BS 350/400 GH er udelukkende autocut båndsave med smigskæring fra 0° til 60° til venstre og fra 0° til 45° til højre. Stål savbue med rørformet sektion, drivhjul 360 mm diameter.

- Forberedt for rullebord, 400 mm bred.
- Slisk på aflæsningssiden som kan forbindes med rullebord.
- Justerbar længdestop, rensbørste, bi-metal klinge.
- Kontrolpanel med hovedafbryder

Manuel båndsav type GBS & BS

Kapema A/S

Best
Quality

Katalog 2021

Standard- samt ekstraudstyr til henholdsvis GBS og BS båndsavene:



Rensbørste

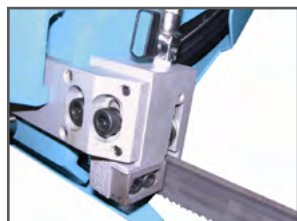

Savklingeføringer af hårdmetal

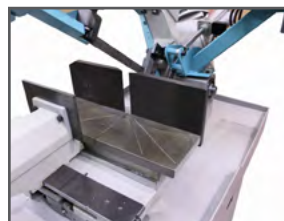

GBS arbejdsbord



Smøreanlæg



Skruestik med hurtig tilspænding



Pneumatisk skruestik



Fjedre til perfekt balance på savbuen



BS 300 ensretter

Art. nr.	Type	Funktion	Egnet materiale	Snitvinkel	Skærekapacitet 90° rund/firkant/rekt.	Klinge- størrelse	Motor	Klinge- hastighed	Dimension BxLxH	Højde arb.bord	Vægt
					mm	mm	kW	m/min.	mm	mm	kg
31600	GBS 185	manuel	stål/støbejern/alu	V: 0-45-60°	185/180/200x150	2080x20x0,9	0,8	30/60	600x1200x1700	900	205
31601	GBS 185 GH	man/grav.	stål/støbejern/alu	V: 0-45-60°	185/180/200x150	2080x20x0,9	0,8	30/60	600x1200x1700	900	215
31602	GBS 218	manuel	stål/støbejern/alu	V: 0-45-60°	220/210/250x110	2450x27x0,9	1,2	35/70	680x1400x1800	900	240
31603	GBS 218 GH	man/grav.	stål/støbejern/alu	V: 0-45-60°	220/210/250x110	2450x27x0,9	1,2	35/70	680x1400x1800	900	240
31604	GBS 240 GH	man/grav.	stål/støbejern	V: 0-45-60°	240/230/270x230	2700x27x0,9	1,2	35/70	680x1400x1800	900	260
31605	GBS 242 GH	man/grav.	stål/støbejern	V: 0-45-60° H: 0-45°	250/210/290x210	2695x27x0,9	1,1/1,3	35/70	1500x1250x1700	940	290
31607	BS 300/60	manuel	stål/støbejern	V: 0-45-60°	255/240/300x180	2765x27x0,9	1,5/1,8	35/70	900x1700x1860	940	290
31608	BS 300/60 GH	man/grav.	stål/støbejern	V: 0-45-60°	255/240/300x180	2765x27x0,9	1,5/1,8	35/70	900x1700x1860	940	310
31609	BS 300 PLUS	manuel	stål/støbejern	V: 0-45-60° H: 0-45°	255/240/300x180	2765x27x0,9	1,5/1,8	35/70	900x1700x1860	950	330
31610	BS 300 PLUS GH	man/grav.	stål/støbejern	V: 0-45-60° H: 0-45°	255/240/300x180	2765x27x0,9	1,5/1,8	35/70	900x1700x1860	950	350
31611	BS 350 GH	man/grav.	stål/støbejern	V: 0-45-60° H: 0-45°	305/260/350x200	3370x27x0,9	1,5/2,2	37/74	1480x1700x1900	940	610
31612	BS 400 GH	man/grav.	stål/støbejern	V: 0-45-60° H: 0-45°	310/280/400x200	4020x34x1,1	1,5/2,2	37/74	1530x1790x2240	940	640

Semi-automatisk båndsav type BS & KS

Kapema A/S

Best
Quality

Katalog 2021



Hydraulisk semiautomatisk båndsav, smigskæring op til 60° til venstre og 60° til højre, også for højstyrkemateriale. Savbue i støbejern med rørformet sektion, drivhjul fra 320 mm diameter. BS 400 SHI og type KS er med savbue i stål med rørformet sektion, drivhjul 360 og 520 mm diameter.

Type KS 450 / KS 450 FT er velegnet til at skære i konstruktionsstål, rør, profiler og bjælker, type KS 620 medium og store rør og profiler. KS er med smigskæring op til 60° til venstre og højre.

Forskellige features for henholdsvis BS og KS semi-automatiske båndsave:

- Hurtigstop ved 0°, 45°, 60°.
- Klingeafskærmning med let adgang til hurtig udskiftning af klinger.
- Meget høj klingspænding 1700kg/cm² med let justering fra forsiden på savbuen, med mikroswitch.
- Savklingeføringer af hårdmetal, samt ekstra leje for klingejustering.
- Hydraulisk skruestik med justerbare føringer, bevæger sig frit sammen med bordet, med hurtig bevægelse og tilspænding. BS 300/60 SHI er med manuel skruestik med hurtig spænding.
- Justering af start og slut punkt via mikroswitch (positionssensor).
- Thermisk og magnetisk hovedafbryder med klingeovervågning, nødstop, advarselslys til overvågning.
- Underdel med køletank og pumpe.
- BS 400 SHI har et stort arbejdsareal med roterende bord integreret med savbuen, rotation på aksialkuglelejer.
- Front-kontrolpanel med 3-vejs selektor til at vælge forskellige arbejdsgange: returnering af savbue, eller slutter efter skæreacyklussen uden returnering af savbuen. KS 450/620 er udstyret med flytbart kontrolpanel.
- Som ekstraudstyr findes til nogle af savene understel med spånbakke der kan tømmes. Aftagelig beholder med kølepumpe, hydraulikenhed med olie. Vaskepistol og motoriseret klingerenserbørste og bi-metal klinge.

Semi-automatisk båndsav type BS & KS

Kapema A/S

Best
Quality

Katalog 2021

Standard- og ekstraudstyr for hhv. BS og KS båndsave:

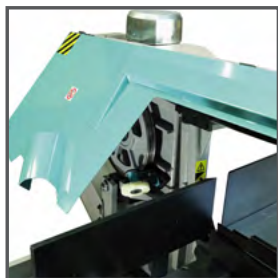

Nylon rensbørster
for type KS

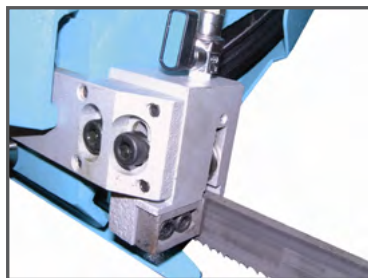

Savklingeføringer hård-
metal



Flytbart kontrolpanel



Positionssensor
BS 350



Sensor-anordning for
type KS



Hydraulisk vertikal
skruestik

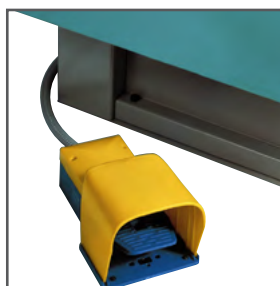

Fodpedal



Smørelæg

Art. nr.	Type	Funktion	Egnet materiale	Snitvinkel	Skærekapacitet 90° rund/firkant/rekt. mm	Klinge- størrelse mm	Motor kW	Klinge- hastighed m/min.	Dimension BxLxH mm	Højde arb.bord mm	Vægt kg
31620	BS 300/60 SHI	semi-aut/ hydraulisk	stål/ støbejern	V: 0-45-60°	255/240/300x180	2765x27x0,9	1,5/1,8	35/70	1050x1700x1860	940	320
31621	BS 300 PLUS SHI	semi-aut/ hydraulisk	stål/ støbejern	V: 0-45-60° H: 0-45°	255/240/300x180	2465x27x0,9	1,5/1,8	35/70	1230x1700x1750	940	415
31622	BS 350 SHI	semi-aut/ hydraulisk	stål/ støbejern	V: 0-45-60° H: 0-45°	305/260/350x200	3370x27x0,9	1,5/2,2 or 2,2 ESC	37/74	1480x1750x1900	940	650
31623	BS 400 SHI	semi-aut/ hydraulisk	stål/ støbejern	V: 0-45-60° H: 0-45°	310/280/400x250	4020x34x1,1	1,5/2,2 or 2,2 ESC	37/74	1530x1790x2240	940	680
31624	KS 450 FT	semi-aut	stål/alu/ støbejern	V: 0-45-60° H: 0-45-60°	350/330/450x320	4250x34x1,1	1,7/2,2 or 2,2 ESC	35/70 or 15 ÷ 100 ESC	900x2500x2180	850	865
31625	KS 450	semi-aut	stål/alu/ støbejern	V: 0-45-60° H: 0-45-60°	350/330/450x320	4250x34x1,1	1,7/2,2 or 2,2 ESC	35/70 or 15 ÷ 100 ESC	900x2500x2180	850	865
31626	KS 620	semi-aut	stål/ støbejern	V: 0-45-60° H: 0-45-60°	500/420/600x400	5320x34x1,1	3	15 ÷ 100	1740x2500x2500	805	1450

Automatisk båndsav type AFI / CUBO

Kapema A/S

Best
Quality

Katalog 2021



BS 350/60 AFI-NC



CUBO 300 NC-FLAT

Fulldautomatiske båndsave med smigskæring fra 0° til 60° til venstre.
CUBO 300 modellerne skærer 0° til 45° i automatisk cyklus og 0° til 60° i semi-automatisk cyklus.
Støbejerns savbue med rørformet sektion med elektronisk veksleretter for variabel klingehastighed.

Forskellige features for de automatiske båndsave:

- Regulering af klingespænding foran på savbuen, med mikroswitch.
- Savklingeføringer af hårdmetal, samt ekstra leje for klingjustering.
- Max. enkelt fremføring 515 mm, minimum fremføring er 4 mm, valg af antal snit (1-9999) og antal af fremtræk (1-29) ved hjælp af tastatur.
- Fremføringsbevægelse på kromstænger, høj præcision ved positionering pga. den trinvisse fremføring på kuglespindler ved selvbremsende el-motor med ensretter. Automatisk beregning af klingetykkelse.
- Manuel valg af skærelængde og antal snit på elektroniske båndsave med digital udlæsning og decimal præcision.
- Hydraulisk fast skruestik med aflastningsventil, anti-grat hydraulisk vertikalskruestik på udgangssiden.
- PLC med programmering af alle operationer vha. tastatur.
- Positionssensor.
- Hurtigstop ved 0°, gradueret plade til at identificere de forskellige vinkler.
- CNC med programmering af alle operationer; automatisk beregning af klingetykkelse. Op til 99 programmer med 10 forskellige skærelængder og antal snit kan gemmes, med mulighed for repetering af disse.
- Maskinstatus vises på display, inkl. klingens hastighed, styktæller og uregelmæssigheder. Forbindelse til fremføringsbord med 2 vertikale ruller, slisk, forbindelse til aflæsningsbord for afskårne stykker.
- Hovedafbryder med klingeovertvågning, nødstop, termisk og magnetisk motorbeskyttelse.

Automatisk båndsav type AFI / CUBO

Kapema A/S

Best
Quality

Katalog 2021

Standard- og ekstraudstyr til AFI båndsave:



Smøreanlæg



Bundtskæring

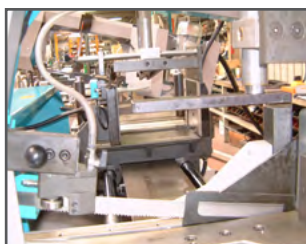

Hydr. anordning til bundtskæring



Hydr. enhed og el-panel



Fødesnegl i alle automatiske NC båndsave

Art. nr.	Type	Åbning	Reststykke	Kapacitet hydr.enhed	Kapacitet køletank	Min. snit-længde	Motor hydraulik enhed
		mm	mm	liter	liter	mm	kW
31688	CUBO 300-E-FLAT	300	210	20	100	4	0,75
31689	CUBO 300 NC-FLAT	300	210	20	100	4	0,75
31633	BS 350/60 AFI-NC	350	80	20	100	4	0,75
31634	BS 400/60 AFI-E	400	80	20	100	4	0,75
31635	BS 400/60 AFI-NC	400	80	20	100	4	0,75



Tastatur til CNC automatisk båndsav

Art. nr.	Type	Funktion	Egnet materiale	Snitvinkel	Skærekapacitet 90° rund/firkant/rekt.	Klingestørrelse	Motor savklinge	Klinge-hastighed	Dimension BxLxH	Højde arb. bord	Vægt
					mm	mm	kW	m/min.	mm	mm	kg
31688	CUBO 300-E-FLAT	semi-aut/automatisk	stål/støbejern/højstyrkestål	V: 0-45-60°	255/230/300x180	2765x27x0,9	1,5/1,8 el. 1,5 ESC	35/70 el. 18 ÷ 110 ESC	1800x1850x1880	870	630
31689	CUBO 300 NC-FLAT	semi-aut/aut. CNC	stål/støbejern/højstyrkestål	V: 0-45-60°	255/230/300x180	2765x27x0,9	1,5/1,8 el. 1,5 ESC	35/70 el. 18 ÷ 110 ESC	1800x1850x1880	870	680
31633	BS 350/60 AFI-NC	semi-aut/aut. CNC	stål/støbejern/højstyrkestål	V: 0-45-60°	305/250/350x200	3370x27x0,9	1,8	18 ÷ 110	1850x1900x1990	880	890
31634	BS 400/60 AFI-E	semi-aut/automatisk	stål/støbejern/højstyrkestål	V: 0-45-60°	310/280/400x250	4020x34x1,1	2,2	18 ÷ 110 ESC	1850x2200x1990	890	940
31635	BS 400/60 AFI-NC	semi-aut/aut. CNC	stål/støbejern/højstyrkestål	V: 0-45-60°	310/280/400x250	4020x34x1,1	2,2	18 ÷ 110	1850x2200x1990	890	990

Semi-automatisk båndsav type H

Kapema A/S

Best
Quality

Katalog 2021

Made in
EU
☆☆☆



Semi-automatisk hydraulisk dobbeltsøjle båndsav.

H601 smigskæring med variabel vinkel op til 60° til venstre, med manuel forskydning af savbuen.

H700, H800, H820 og H1200 er udelukkende til lige snit. Specielt velegnet til at skære profiler, rør, bjælker og massiv.

Forskellige features for semi-automatisk båndsav type H:

- Savbuen er opsvejst af hulprofiler.
- Savbuens op/ned bevægelse reguleres ved hjælp af 2 kuglespindler og lineære føringer.
- Klingestyr med hårdmetalplatter og styrede lejer.
- Klingestyrene styres af skruestikken.
- Variabel båndhastighed via frekvensomformer.
- Manuel spænding af båndsavklinge med sensor for kontrol af båndspænding.
- Saven stopper automatisk ved sprængt klinge eller for lav båndspænding.
- Automatisk kontrol af start og slut snit samt regulering af nedadgående bevægelse samt styrken via kontrolpanelet.
- Savbuen har en hældning på 5° (10° for H700) så ved savning af firkantprofiler starter man med bagerste øverste hjørne og slutter med nederste forreste hjørne uden vibrationer og fastlåsnings.
- Motoriseret spånborste.

Semi-automatisk båndsav type H

Kapema A/S

Best
Quality

Katalog 2021

Standard- og ekstraudstyr for semi-automatiske båndsave type H:



Smøresanlæg

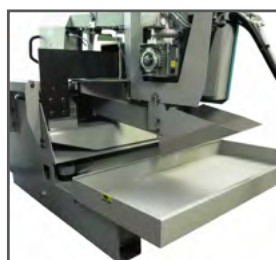

Bred mobil spånbakke



Båndhjul H 601



Flytbar kontrolpanel



Klingespænding via elektro-mekanisk system, CNC-styret



Rulleborde, fås også motoriseret og i vertikal version

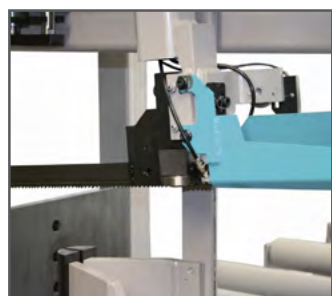

Klingestyr

Art. nr.	Type	Egnet materiale	Snitvinkel	Skærekapacitet 90° rund/firkant/rekt.	Skærekapacitet 90° rekt. m. bundtskæring	Klingestørrelse	Motor klinge	Klinge-hastighed	Dimension BxLxH	Højde arb.bord	Vægt
				mm	mm	mm	kW	m/min.	mm	mm	kg
31650	H 601	stål/støbejern/højstyrkestål/legeringer	V: 0-45-60°	510/480/610x450	600x250 max. 150x50 min.	5320x34x1,1	3	15 + 100	1500x2850x2170	820	1700
31651	H 700	stål/støbejern/højstyrkestål/legeringer	90°	520/450/680x400	500x400	5870x34x1,1	3	15 + 100	1100x3300x2500	840	1900
31652	H 800	stål/støbejern/højstyrkestål/legeringer	90°	680/640/820x610	800x350	7260x41x1,3	5,5	15 + 100	1550x3600x2700	800	3100
31653	H 820	stål/støbejern/højstyrkestål/legeringer	90°	810/740/810x740	-	7575x41x1,3	4	15 + 100	1100x3375x3100	890	2300
31654	H 1200	stål/støbejern/højstyrkestål/legeringer	90°	680/640/1200x600	1000x350	8140x54x1,6	7,5	15 + 90	1450x4000x2750	855	940

Automatisk båndsav type H

Kapema A/S

Best
Quality

Katalog 2021

H 601 NC



Automatisk CNC dobbeltsøjle båndsav, hydraulisk styret.

H 601 NC smigskæring op til 60° til venstre, med manuel forskydning af savbuen.
Specielt velegnet til metalprofiler, rør og massiv.

H700/H800/H1200 NC er udelukkende til lige snit, med hydraulisk sænkning af savbuen, specielt velegnet til profiler, konstruktionsstål, bjælker, rør samt massiv.

Forskellige features for automatisk båndsav type H:

- Savbuen er opsvejet af hulprofiler.
- Savbuens op/ned bevægelse reguleres ved hjælp af 2 kuglespindler og lineære føringer.
- Klingestyr med hårdmetalplatter og styrede lejer.
- Klingestyrene styres af skruestikken.
- Variabel båndhastighed via frekvensomformer.
- Manuel spænding af båndsavklinge med sensor for kontrol af båndspænding.
- Saven stopper automatisk ved sprængt klinge eller for lav båndspænding.
- Automatisk kontrol af start og slut snit samt regulering af nedadgående bevægelse samt styrken via kontrolpanelet.
- Savbuen har en hældning på 6° (10° for H700) så ved savning af firkantprofiler starter man med bagerste øverste hjørne og slutter med nederste forreste hjørne uden vibrationer og fastlåsnings.
- Motoriseret spånbørste.
- Fremføring på 550 mm via kuglespindler og lineære føringer, begge kæber på fremføringskruestikken kan åbnes, fordel, hvis man har skæve emner.
- Min. reststykke H601 NC: 100 mm og H700/H800/H1200 NC: 175 mm.
- CNC gør det muligt at lagre 99 programmer, hvert program bestående af 10 forskellige længde/styktal kombinationer på model H601 NC. Op til 300 programmer på H700/H800/H1200 NC.

Automatisk båndsav type H

Kapema A/S

Best
Quality

Katalog 2021

Standard- og ekstraudstyr for automatisk båndsav type H:



Smøreanlæg

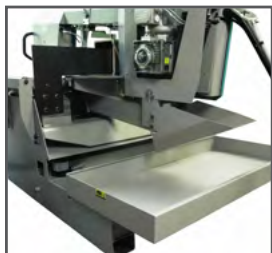

Spånbakke



Båndhjul H 601



Kontrolpanel H 601 NC

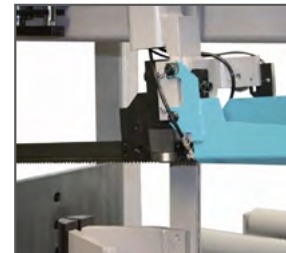

Klingestyr

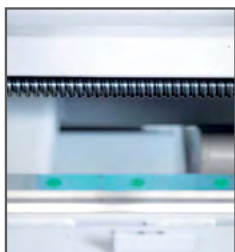

Fremføringskuglespindler



Digital udlæsning med stor LCD skærm

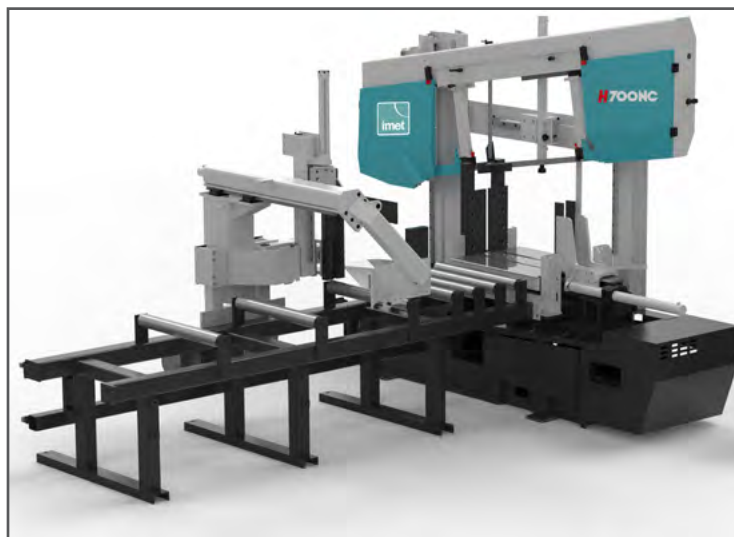

Rullebord monteret på H 700 NC



Klingespænding KTECH via elektro-mekanisk system, CNC-styret

Art. nr.	Type	Egnet materiale	Snitvinkel	Skærekapacitet 90° rund/firkant/rekt. mm	Skærekapacitet 90° rekt. m.bundtskæring mm	Klingestørrelse mm	Motor klinge kW	Fremføring mm	Klinge-hastighed m/min.	Dimension BxLxH mm	Højde arb.bord mm	Vægt kg
31655	H 601 NC F 500	stål/støbejern/højstyrkestål	V: 0-45-60°	510/480/610x450	600x250 max. 150x50 min.	5320x34x1,1	3	550	15 ÷ 100	2650x2800x2170	820	2300
31656	H 700 NC F 1500	stål/støbejern/højstyrkestål/legeringer	90°	520/450/680x400	500x400	5870x34x1,1	3	1500	15 ÷ 100	5400x3300x2500	900	2900
31657	H 700 NC F 3000	stål/støbejern/højstyrkestål/legeringer	90°	520/450/680x400	500x400	5870x34x1,1	3	3000	15 ÷ 100	5400x3300x2500	900	2900
31658	H 800 NC F 1500	stål/støbejern/højstyrkestål	90°	680/640/820x610	800x350	7960x41x1,3	5,5	1500	15 ÷ 100	5850x3600x2700	820	4460
31659	H 800 NC F 3000	stål/støbejern/højstyrkestål	90°	680/640/820x610	800x350	7960x41x1,3	5,5	3000	15 ÷ 100	5850x3600x2700	820	4460
31660	H 1200 NC F 1500	stål/støbejern/højstyrkestål	90°	680/640/1250x600	1000x350	8140x54x1,6	7,5	1500	15 ÷ 90	5750x4000x2750	855	4955
31661	H 1200 NC F 3000	stål/støbejern/højstyrkestål	90°	680/640/1250x600	1000x350	8140x54x1,6	7,5	3000	15 ÷ 90	5750x4000x2750	855	4955

Semi-automatisk båndsav type KS

Kapema A/S

Best
Quality

Katalog 2021



Semi-automatisk CNC dobbeltsøjle båndsav, hydraulisk styret. Type KS med smigskæring til højre og venstre op til 60°. Specielt velegnet til medium og store rør og profiler.

Forskellige features for semi-automatisk båndsav type KS:

- Savbuen er opsvejset af hulprofiler.
- Savbuens op/ned bevægelse reguleres ved hjælp af 2 kuglespindler og lineære føringer.
- Klingestyr med hårdmetalplatter og styrede lejer.
- Klingestyrene styres af skruestikken.
- Variabel båndhastighed via frekvensomformer.
- Manuel spænding af båndsavklinge med sensor for kontrol af båndspænding.
- Saven stopper automatisk ved sprængt klinge eller for lav båndspænding.
- Automatisk kontrol af start og slut snit samt regulering af nedadgående bevægelse samt styrken via kontrolpanelet.
- Savbuen har en hældning på 6° (10° for KS 702) så ved savning af firkantprofiler starter man med bagerste øverste hjørne og slutter med nederste forreste hjørne uden vibrationer og fastlåsnings.
- Motoriseret spånbørste.
- KS 502 har manuel drejning op til 60° til begge sider.
- KS 702 - 802 - 1202 har alle motoriseret drejning op til 60° til begge sider, CNC-styret.

Semi-automatisk båndsav type KS

Kapema A/S

Best
Quality

Katalog 2021

Standard- og ekstraudstyr for semi-automatisk båndsav type KS:



Smøreanlæg

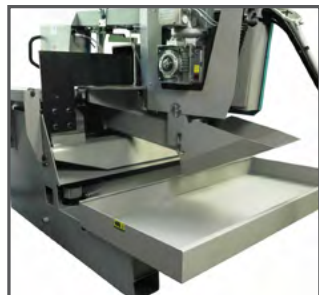

Bred spånbakke

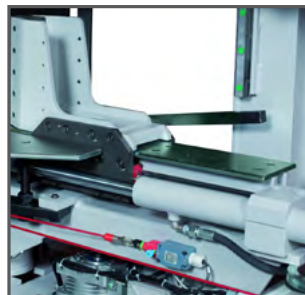

Sikkerhedstråd som registrerer forhindringer



Flytbar kontrolpanel



Digital display som viser savbue-vinkel



Reduktionsmotor



Klingespænding KTECH via elektro-mekanisk system, CNC-styret



Klingestyr



KS 802 NC med rullebord - forskellige rulleborde tilgængelige, også motoriseret og i vertikal version

Art. nr.	Type	Egnet materiale	Snitvinkel	Skærekapacitet 90° rund/firkant/rekt. mm	Skærekapacitet 90° rekt. m.bundtskæring mm	Klingestørrelse mm	Motor klinge kW	Klinge-hældning °	Klinge-hastighed m/min.	Dimension BxLxH mm	Højde arb.bord mm	Vægt kg
31663	KS 502	stål/støbejern/højstyrkestål/legeringer	V: 0-45-60° H: 0-45-60°	350/335/500x325	500x250 max. 160x40 min.	4250x34x1,1	2,2	6	15 + 100	1470x2405x1935	844	1200
31664	KS 702 NC	stål/støbejern/højstyrkestål/legeringer	V: 0-45-60° H: 0-45-60°	520/450/680x400	-	5870x34x1,1	3	6	15 + 100	1600x3300x2500	900	1950
31665	KS 802 NC	stål/støbejern/højstyrkestål/legeringer	V: 0-45-60° H: 0-45-60°	680/640/820x610	-	7260x41x1,3	5,5	5	15 + 100	2050x3600x2700	815	3200
31666	KS 1202 NC	stål/støbejern/højstyrkestål	V: 0-45-60° H: 0-45-60°	680/640/1250x600	-	8140x54x1,6	5,5	5	15 + 90	1950x4000x2750	855	3600

Automatisk båndsav type KTECH

Kapema A/S

Best
Quality

Katalog 2021

Made in
EU
☆☆☆



KTECH 502

Automatisk dobbeltsøjle båndsav med hydraulisk sænkning af savbue og automatisk smigskæring. Type KTECH er med smigskæring til højre og venstre op til 60°. Specielt designet til at skære medium og store rør, profiler, bjælker og massiv.

Forskellige features for automatisk båndsav type KTECH:

- Savbuen er opsvejset af hulprofiler i en ekstra kraftig udførelse.
- Alle bevægelser er styret af kuglespindler og lineære føringer.
- Klingestyr med hårdmetalplatter og styrede lejer.
- Klingestyrene styres af skruestikken.
- Manuel spænding af båndsavklinge med sensor for kontrol af båndspænding.
- Saven stoppor automatisk ved sprængt klinge eller for lav båndspænding.
- CNC styring med touch screen for alle bevægelser. Stor hukommelse med mere end 90 programmer med forskellige vinkler, længder og styktal. Mulighed for dobbelt vinkel i den ene ende.
- Justering af kraft og hastighed på savbue-sænkning med separate styrepaneler, for at tilpasse skæreparametre til den specifikke materialetype.
- Køle/smøresystem.
- Savbuen har en hældning på 5°, hvilket betyder savning af profiler uden vibrationer og fastlåsning.
- Spændetryksregulering på skruestikke.
- Motoriseret spånbørste.

Automatisk båndsav type KTECH

Kapema A/S

Best
Quality

Katalog 2021

Standard- og ekstraudstyr for automatisk båndsav type KTECH:



Smøreanlæg

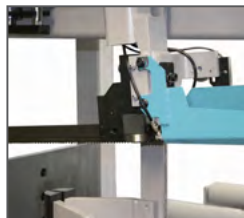

Klingestyrt



Klingespænding KTECH via elektro-mekanisk system, CNC-styret

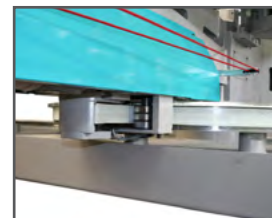

Blokering af rotationen via hydraulisk cylinder



Rulleborde, også i motoriseret eller vertikal version

Type	Motor fremføring	Motor hydraulik enhed	Tank Kap. hydr.enhed	Kapacitet køletank	Min. skærelængde	Rest-stykke
	kW	kW	liter	liter	mm	mm
KTECH 502 F2000	0,75	2,2	20	3	30	165
KTECH 652 F2000	0,75	3	20	3	30	260
KTECH 802 F3000 / 6000	1,5	1,5	80	3	30	150
KTECH 1202 F3000 / 6000	1,5	1,5	80	3	30	150



Sikkerhedsstråde som registrerer forhindringer

Art. nr.	Type	Egnet materiale	Snitvinkel	Skærekapacitet 90° rund/firkant/rekt. mm	Skærekapacitet 90° rekt. m.bundtskæring mm	Klinge-størrelse mm	Motor klinge kW	Fremføring mm	Klinge-hastighed m/min.	Dimension BxLxH mm	Højde arb.bord mm	Vægt kg
31667	KTECH 502 F2000	stål/støbejern/højstyrkestål	V: 0-45-60° H: 0-45-60°	350/335/500x310	500x250 max. 160x40 min.	4250x34x1,1	2,2	2050	18 ÷ 100	4120x2300x2180	845	2200
31662	KTECH 652 F2000	stål/støbejern/højstyrkestål/legeringer	V: 0-45-60° H: 0-45-60°	510/480/650x450	650x450 max. 125x0 min.	5320x34x1,1	3	2050	18 ÷ 100	3930x2870x2300	845	3550
31670	KTECH 802 F3000	stål/støbejern/højstyrkestål/legeringer	V: 0-45-60° H: 0-45-60°	680/640/820x610	800x350	7260x41x1,3	4,5	3000	15 ÷ 100	5850x3700x2700	815	4800
31671	KTECH 802 F6000	stål/støbejern/højstyrkestål/legeringer	V: 0-45-60° H: 0-45-60°	680/640/820x610	800x350	7260x41x1,3	4,5	6000	15 ÷ 100	5850x3700x2700	815	4800
31672	KTECH 1202 F3000	stål/støbejern/højstyrkestål/legeringer	V: 0-45-60° H: 0-45-60°	680/640/1250x600	800x350	8140x54x1,6	5,5	3000	15 ÷ 90	5750x4200x2750	850	5300
31673	KTECH 1202 F6000	stål/støbejern/højstyrkestål/legeringer	V: 0-45-60° H: 0-45-60°	680/640/1250x600	800x350	8140x54x1,6	5,5	6000	15 ÷ 90	5750x4200x2750	850	5300

Automatisk båndsav type XSMART

Kapema A/S

Best
Quality

Katalog 2021



SMART fremføring med indbygget bord



Dobbelt skruestik før og efter klingens, hvilket sikrer perfekt fastholdelse af emnet under driften

Automatisk hydraulisk dobbeltsøjle båndsav til lige snit, egnet til store produktionsserier. Avanceret og robust, velegnet til krævende opgaver.

XSMART er udført i elektro-svejset malet stål, med en aftagelig køletank, hvilket gør rengøringen lettere. Savbue og sokkel er lavet af vibrations- og støjfri meget kraftigt elektro-svejset stål.

Forskellige features for automatisk båndsav type XSMART:

- CNC-styring for programmering af utallige længder og mængder på samme emne.
- Fremføring med brostruktur og rullebord til materialeunderstøtning.
- Materialefremføring via el-motor og recirkulerende kuglespindler.
- Dobbelt skruestik for fastholdelse af emnet, både før og efter båndsavklingen.
- Båndhjul med 30° hældning forlænger klingens levetid.
- Minimum reststykke på 50 mm.
- Klingestyret styres af skruestikken.
- Motoriseret spånbørste.
- LED-belysning.
- Sensor for automatisk detektering af startpunktet for skæring på emnet.
- Lukket konstruktion med let adgang for vedligeholdelse.
- Spændetryksregulering af skruestikke.
- Flytbar kontrolpanel.
- Vaskepistol og motoriseret rensbørste.
- Motoriseret spåntransportør som ekstratilbehør.

Type	Motor fremføring	Motor hydraulisk enhed	Tank Kap. hydr.enhed	Kapacitet køletank	Min. skærelængde	Reststykke
	kW	kW	liter	liter	mm	mm
XSMART 3	0,75	0,75	20	50	10	50

Art. nr.	Type	Egnet materiale	Snitvinkel	Skærekapacitet 90° rund/firkant/rekt.	Skærekapacitet 90° rekt. m.bundtskæring	Klinge-størrelse	Motor klinge	Fremføring	Klinge-hastighed	Dimension BxLxH	Højde arb.bord	Vægt
				mm	mm	mm	kW	mm	m/min.	mm	mm	kg
31674	XSMART 3	stål/støbejern/højstyrkestål/legeringer	90°	310/310/340x310	340x250	3730x34x1,1	3	500	15 + 100	1950x1755x1965	922	1650

Automatisk båndsav type XTECH

Kapema A/S

Best
Quality

Katalog 2021

Made in
EU
★★★



XTECH 630

Automatisk CNC dobbeltsøjle båndsav til lige snit udført i særdeles robust konstruktion med avanceret teknologi for at sikre høj produktionsproces og høj nøjagtighed. Hurtig tilspænding til saveemne. XTECH er med automatisk skæreparametre.

Forskellige features for automatisk båndsav type XTECH:

- Savbue og krop lavet af ekstra tykt opsvejset stål for at undgå vibrationer og begrænse støj.
- Udtagelig køletank for nem rengøring.
- Den specielle dobbelte savbue støtter båndhjulene på begge sider vha. et par store lejere.
- Savklingeføringer af hårdmetal i hydraulisk kontakt med klingen.
- Savklingen trækkes via hydraulisk cylinder og er styret af savens software.
- Op til 99 programmer med forskellige længder og styktal kan lagres.
- Klingehastighed styres af elektronisk veksleretter, trinløst gear mellem 12 og 100 m/min.
- System med skruestik på begge sider af snittet som gør at klingen ikke gnider på det afskårne emne ved hævnning af savbue før næste arbejdsgang.
- 2 hydraulisk drevne spånbørster.
- Motoriseret spåntransportør.
- XTECH 630 kan også save med TCT båndsavklinger (med hårdmetalspidser).
- XTECH er udstyret med "back-off" som trækker det savede emne og stangen som saver af fra hinanden så klingen kan gå uhindret op uden at ridse skærefladerne.
- Med optionen "Short Batch & 'One Off' Sawing" som ekstraudstyr gives der mulighed for at skære materialet kun delvist i automatisk cyklus.
- Automatisk "Trim Cut" mulighed. Denne feature sparer tid og giver mindre materialespild.
- Anordning til kontrol af nøjagtighed og retvinklethed på snittet, med automatisk justering eller stop af hastighed på savbuesænkning, i tilfælde af klingeafvigelse.
- Forskellige variationer af rulleborde tilgængelig.

Automatisk båndsav type XTECH

Kapema A/S

Best
Quality

Katalog 2021

Standard- og ekstraudstyr for automatisk båndsav type XTECH:



Smøreanlæg



Mot. spåntransportør, hydraulisk



Klingeaftagning

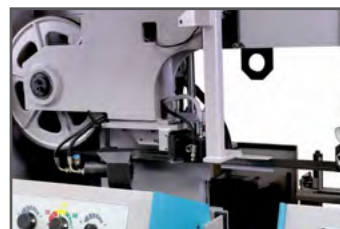

Rensbørste til klinge



El-panel



Bundtskæring



Fremføring



CNC med Touch-skærm



Automatisk Trim Cut



XTECH rullebord



Speciel dobbeltsektion af båndsav

Type	Motor fremføring	Motor hydraulik enhed	Tank kap. hydr.enhed	Kapacitet køletank	Min. skærelængde	Rest-stykke
	kW	kW	liter	liter	mm	mm
XTECH 630	2,2	2,2	90	320	6	20

Art. no.	Type	Egnet materiale	Snitvinkel	Skærekapacitet 90° rund/firkant/rekt	Skærekapacitet 90° rekt. m.bundtskæring	Klinge-størrelse	Motor klinge	Fremføring	Klinge-hastighed	Dimension BxLxH	Højde arb.bord	Vægt
				mm	mm	mm	kW	mm	m/min.	mm	mm	kg
31677	XTECH 630	stål/støbejern/højstyrkestål/legeringer	90°	630/630/630x630	630x500	8200x54x1,6	7,5	500	9 + 90	4100x2250x2500	800	6700

Automatisk båndsav type XT

Kapema A/S

Best
Quality

Katalog 2021

Made in
EU
★ ★ ★



Automatisk CNC dobbeltsøjle båndsav, fleksibel og velegnet til flere forskellige savebehov. Udført i særdeles robust konstruktion med avanceret teknologi for at sikre høj effektivitet og høj nøjagtighed. Mulighed for "Short batch & One Off" savning, så man ikke saver emnet helt ned i automatisk cyklus. Automatisk Trim-cut mulighed, som sparer tid og materialespild.

Forskellige features for automatisk båndsav type XT:

- Vertikalt sænkningssystem
- 10" touchskærm med automatiske driftsparametre så alle kan betjene maskinen, operatøren skal blot vælge type, dimensioner og form på materialet
- Softwaren indeholder mere end 100 materialer fordelt på 16 forskellige grupper
- Savbue fremstillet af meget kraftigt elektro-svejset stål, som gør at saven er vibrations- og støjfri
- Savbuens bevægelse er grundigt afbalanceret vha. en børsteløs motor med høj ydelse
- Høj præcision og kort omstillingstid
- Alle bevægelser af savbue, skruestik, fremføring og klingestyr udføres vha. recirkulerende kuglespindler med høj statisk og dynamisk belastningskapacitet, som sikrer minimal friktion
- Ved afsluttet saveproces bevæger fremføreren sig tilbage for at løsne materialet fra klingens
- Skruestik på hver side af savklinge, sikrer perfekt fastspænding af emnet
- Software til automatiske snit, som stopper ved foruddefineret dybde, uden at skære hele stykket
- Klingesensor med automatisk fremføringskompensation i tilfælde af klingefælgelse $\pm 0,2$ mm
- Klingestyr af hårdmetal i hydraulisk kontakt med klingens, som trækkes via hydraulisk cylinder og er styret af savens software
- Hvis saven ikke kører i nogen tid, frigives klingens automatisk for at undgå unødvendig belastning
- I tilfælde af klingebud stoppes savecyklussen straks, og en nødsituation vises i displayet

Automatisk båndsav type XT

Kapema A/S

Best
Quality

Katalog 2021

Standardudstyr for automatisk båndsav type XT:

- Motoriseret klingebrøste
- Materialefremføring via elektrisk drevet tandhjulstransmission
- Lubro kølesystem inkl. elektrisk pumpe og afgangsventiler
- Automatisk klinge-indkøringsprocedure (30% større effektivitet)
- Elektrisk drevet spåntransportør
- Hydraulikenhed med stabil strømningspumpe med afløbsfilter og manometer
- Trim Cut mulighed - vælges på tastaturet

Ekstraudstyr for automatisk båndsav type XT:

- Rullebaner
- Minimal smøring
- Stanglader, automatisk system med trækkæder til 0,5-4 tons belastning
- Off-line programmering - tilslutning til Ethernet for fjernsupport og opdateringer fra Imet
- Bundtskæring

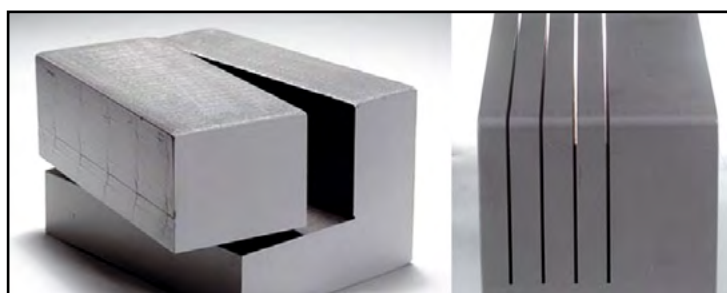

Type	Motor fremføring	Motor hydraulik enhed	Tank kap. hydr.enhed	Kapacitet køletank	Min. skærelængde	Reststykke
	kW	kW	liter	liter	mm	mm
XT 4	1,5	5,5	60	100	6	20
XT 5	1,5	5,5	60	160	6	20
XT 6	1,5	5,5	60	190	6	20

Art. no.	Type	Egnet materiale	Snitvinkel	Skærekapacitet 90° rund/firkant	Skærekapacitet 90° rekt. m.bundtskæring	Klinge-størrelse	Motor klinge	Fremføring	Klinge-hastighed	Dimension BxLxH	Højde arb.bord	Vægt
				mm	mm	mm	kW	mm	m/min.	mm	mm	kg
31685	XT 4	stål/støbejern/højstyrkestål/legeringer	90°	360/360	360x350	5900x41x1,3	3	500	15 + 150	2800x1794x2210	877,5	3500
31686	XT 5	stål/støbejern/højstyrkestål/legeringer	90°	460/460	460x450	6100x54x1,3	5,5	500	15 + 150	3100x1900x2300	870	4300
31687	XT 6	stål/støbejern/højstyrkestål/legeringer	90°	560/560	560x550	7320x54x1,6	7,5	500	15 + 150	3600x1900x2500	870	5300

Semi-automatisk båndsav type XS

Kapema A/S

Best
Quality

Katalog 2021



Kontrolpanel



Motoriseret rullebord

Semi-automatisk hydraulisk båndsav type XS til lige snit, udført i særdeles robust konstruktion med avanceret saveteknologi og den bedste ydeevne ved skæring af specialstål.

Forskellige features for semi-automatisk båndsav type XS:

- Savbue og krop lavet af ekstra tykt opsvejsset stål for at undgå vibrationer og begrænse støj.
- Et særpræg ved denne maskine er rullerne til positionering af materialet, der drives af en oleodynamisk motor.
- Kan save med de højtstående TCT båndsavsklinger. Hydraulisk tryk på de slebne TCT klinger for max. præcision og retvinklethed.
- Savklingen trækkes via hydraulisk cylinder og er styret af savens software.
- Hydraulikenhed med variabel pumpe, komplet med aflastningsventiler.
- Under skærecyklussen sammenligner softwaren klingespændingen med den forvalgte spænding. Dette system medfører at saven stopper uden problemer hvis der skulle opstå væsentlige ændringer.
- De bevægelige klingeføringer positioneres af skruestikken automatisk tæt på skæreamrådet for at opnå max. præcision.
- Alle bevægelser styres af kuglespindler via elektriske motorer; klingen styres af vektor motor.
- Motoriseret spåntransportør, hydraulisk styret med justerbar hastighed.
- Materialet understøttes af et bord med syv ruller hydraulisk styret, hvilket gør at materialet kan positioneres med høj præcision, også ved store belastninger.
- Kølepumpe, kapacitet 220 liter.

Art. nr.	Type	Egnet materiale	Snitvinkel	Skærekapacitet 90° rund/firkant/rekt	Klinge- størrelse	Motor klinge	Klinge- hastighed	Motor hydraulik enhed	Tank kap. hydraulik enhed	Dimension BxLxH	Højde arb. bord	Vægt
				mm	mm	kW	m/min.	kW	liter	mm	mm	kg
31678	XS 900	stål/støbejern/ højstyrkestål/ legeringer	90°	900/900/ 900x900	9300x67x1,6	11	14 + 60	3	80	4485x1680x3150	790	8450
31679	XS 1200	stål/støbejern/ højstyrkestål/ legeringer	90°	1000/1000/ 1200x1000	11300x80x1,6	18	14 + 60	13	40	5000x1680x3150	790	9000

Transfluid rørbukkemaskine type MB

Kapema A/S

Best
Quality

Katalog 2021

Made in
EU
★★★



Transfluid transportable dornløse rørbukkemaskiner

Det der gør at Transfluid mobile bukkemaskiner skiller sig ud, er deres meget gode pris-til-ydelsesforhold og deres enkle, men effektive teknologi, der tilbyder ekstraordinære tekniske kapaciteter.

Kompromisløst kompakte, alsidige og simpelthen fremragende maskiner. Kan bruges som en simpel rørbukkemaskine eller med valgfri funktioner til installation på stedet. Sav, intern og ekstern afgrater, samling for alle forbindelsessystemer (skæring pre-samling, flaring, osv.).

Alle indbyggede eller vedhæftede apparater er også tilgængelige som enkeltstående maskiner.

- Bukke radius 2 - 3,5 / 2 - 3,0x Ø
- Kapacitet fra 6-42mm til 20-125mm
- Bukkevinkel max 150°

Kan monteres følgende ekstraudstyr:

- udvendig og indvendig afgratning
- udstyr til formontage af skæring (kun MB642)
- udstyr til opkravning af rørender til 37° (kun MB642)

Artikel nr.	Type	Kapacitet	Bukke radius	Max bukkevinkel
		mm Ø	Min/Max mm	°
	MB 642	6-42	2 - 3,0 Ø	150
	MB 2060	6-60	2 - 3,0 Ø	150
	MB 3080	20-80	2 - 3,5 Ø	150
	MB 30115	20-115	2 - 3,5 Ø	150

Transfluid rørbukkemaskine type DB / K

Kapema A/S

Best
Quality

Katalog 2021

Made in
EU
☆☆☆



- Radier mellem 1,5-2,5 x Ø
- Rørlængder mellem 1500 - 6000 mm
- Digital forvalg af op til 8 bukkevinkler

Kan leveres med :

- Udvendig og indvendig afgratning
- Udstyr til formontage af skæreringe

Transfluid transportable semiautomatiske dorn rørbukkemaskiner

Kompromisløst kompakte, alsidige og fremragende maskiner.
Kraftfulde, stærke og nemme at arbejde med, fuldhydrauliske og halvautomatiske.

Artikel nr.	Type	Max. kapacitet stålrør	Max. kapacitet rustfri stålrør	Stålrør SCH 40	Box sektion	Bukningstid 90 °
		mm	mm	"	mm	sek.
	DB 642K	42 x 5 mm	42 x 5 mm	1 1/4 "	25 x 3,2 mm	7 sek.
	DB 648K	50 x 4 mm	50 x 3 mm	1 1/2 "	40 x 3 mm	8 sek.
	DB 2060K	76,1 x 3 mm	76,1 x 2 mm	2 1/2 "	50 x 4 mm	8 sek.
	DB 20101K	101,6 x 3,5 mm	101,6 x 2 mm	3 1/2 "	80 x 4 mm	9 sek.

Artikel nr.	Type	bukning akse A	bukning akse B	Max. radius	Arbejds- længde	Udvidet arbejdslængde
		mm	mm	mm	mm	mm
	DB 642K	35 x 25 x 3,2 mm	25 x 35 x 3,2 mm	85 mm	3048 mm	4572 / 6096 mm
	DB 648K	25 x 50 x 3,0 mm	50 x 25 x 3,0 mm	125 mm	3048 mm	4572 / 6096 mm
	DB 2060K	25 x 60 x 3,5 mm	60 x 25 x 3,5 mm	150 mm	3048 mm	4572 / 6096 mm
	DB 20101K	60 x 80 x 5,0 mm	80 x 60 x 5,0 mm	205 mm	3048 mm	4572 / 6096 mm

Transfluid rørbukkemaskine type DB / ST

Kapema A/S

Best
Quality

Katalog 2021

Made in
EU
★★★



- Radier mellem 1,5-2,5 x Ø
- Rørlængder mellem 3000 - 6000 mm
- Vinkel forvalg via touch panel
- Programlager

Transfluid stationære semiautomatiske dorn rørbukkemaskiner

Simple, stærke med en fantastisk bukke kvalitet, denne semiautomatiske maskine for små eller lidt større serier, kan udstyres til at matche næsten ethvert behov.

Artikel nr.	Type	Max. kapacitet stålrør	Max. kapacitet rustfri stålrør	Stålrør SCH 40	Box sektion	Bukningstid ved 90 °
		mm	mm	"	mm	sek.
	DB 622ST	22 X 2,0 mm	22 x 1,5 mm	3/8 "	20 x 1,5 mm	2,3 sek.
	DB 630ST	30 x 2,0 mm	30 x 1,5 mm	3/4 "	25 x 2,5 mm	2,5 sek.
	DB 650ST	50 x 3,0 mm	50 x 2,0 mm	1 1/4 "	35 x 2,5 mm	2,7 sek.
	DB 2076ST	76,1 x 3,0 mm	76,1 x 2,0 mm	2 1/2 "	60 x 2,5 mm	3,3 sek.
	DB 2090ST	88,9 x 5,0 mm	88,9 x 5,0 mm	3 "	75 x 3,0 mm	4,3 sek.

Artikel nr.	Type	bukning akse A	bukning akse B	Max. radius	Arbejds- længde	Udvidet arbejds-længde
		mm	mm	mm	mm	mm
	DB 622ST	15 x 20 x 2,0 mm	20 x 15 x 2,0 mm	55 mm	3048 mm	4572 / 6096 mm
	DB 630ST	25 x 30 x 2,5 mm	30 x 25 x 2,5 mm	75 mm	4572 mm	4572 / 6096 mm
	DB 650ST	25 x 40 x 2,0 mm	40 x 25 x 2,0 mm	125 mm	4572 mm	4572 / 6096 mm
	DB 2076ST	40 x 60 x 3,5 mm	60 x 40 x 3,5 mm	190 mm	4572 mm	4572 / 6096 mm
	DB 2090ST	50 x 75 x 4,0 mm	75 x 50 x 4,0 mm	225 mm	4572 mm	4572 / 6096 mm

Transfluid rørbukkemaskine type DB / CNC

Kapema A/S

Best
Quality

Katalog 2021

- Push bukning
- Højre / venstre bukning
- Centerlinie booster
- Flere forskellige radius værktøjer på én gang
- Svejsesøm-detection
- Aut. isætning af rør



Transfluid stationære CNC-styrede dorn rørbukkemaskiner

Robuste, hurtige og nemme at betjene, CNC rørbukkemaskinerne anvender den mest moderne teknologi for at tilbyde ubegrænset bukkefrihed, meget fleksible, stærke og utrolig hurtige at ændre mellem forskellige dimensioner, hurtige værktøjsskift, kan anvendes til radier mindre end 1 x dia. og alt afhængig af behov fuld elektriske eller kun delvis elektriske.

Artikel nr.	Type	Max. kapacitet stålrør	Max. kapacitet rustfri stålrør	Stålrør SCH 40	Box sektion
		mm	mm	"	mm
	DB 622-CNC	22 X 1,5 mm	22 x 1,5 mm	3/8 "	16 x 1,5 mm
	DB 630-CNC	30 x 2,0 mm	30 x 1,5 mm	3/4 "	20 x 2,5 mm
	DB 642-CNC	42 x 4,0 mm	42 x 3,0 mm	1 1/4 "	25 x 2,5 mm
	DB 2060-CNC	60,3 x 5,0 mm	60,3 x 3,0 mm	2 "	40 x 3,0 mm
	DB 2090-CNC	88,9 x 3,0 mm	88,9 x 2,0 mm	3 " sch 10	50 x 2,5 mm

Artikel nr.	Type	Bukningstid	Max. radius	Arbejds-længde	Udvidet arbejds-længde
		° / sek.	mm	mm	mm
	DB 622-CNC	135 ° / sek.	55 mm	3048 mm	4572 / 6096 mm
	DB 630-CNC	125 ° / sek.	85 mm	3048 mm	4572 / 6096 mm
	DB 642-CNC	75 ° / sek.	105 mm	3048 mm	4572 / 6096 mm
	DB 2060-CNC	65 ° / sek.	150 mm	3048 mm	4572 / 6096 mm
	DB 2090-CNC	50 ° / sek.	225 mm	3048 mm	4572 / 6096 mm

Transfluid rørbukkemaskine type 3A-CNC

Kapema A/S

Best
Quality

Katalog 2021

Made in
EU
★★★



- Større diametre
- Push bukning
- Højre / venstre bukning
- centerlinie booster
- Flere forskellige radius værktøjer på én gang
- Svejsesøm-detection
- Aut. isætning af rør

Transfluid stationære CNC-styrede dorn rørbukkemaskiner - STØRRE DIAMETRE!

Solid konstruktion sikrer en særlig lang levetid, mens hurtige værktøjsskift øger produktivitet og fleksibilitet. To store serie af rørbukkemaskiner kan bukke rør op til en maksimal diameter på 273 mm eller 10,75 " OD. Maskinen kan også håndtere små bukke-radier.

Artikel nr.	Type	Max. kapacitet stålrør mm	Max. kapacitet rustfri stålrør mm	Stålrør SCH 40 / 80
	DB 40139-3A-CNC	140 X 6,0 mm	140 x 4,0 mm	5 " / 4 1/2"
	DB 40168-3A-CNC	170 x 8,0 mm	170 x 6,0 mm	6 " / 5 "
	DB 40220-3A-CNC	220 x 10,0 mm	220 x 10,0 mm	8 " / 7 "

Artikel nr.	Type	Bukningstid ° / sek.	Max. radius mm	Arbejds -længde mm
	DB 40139-3A-CNC	10 ° / sek.	350 mm	6096 mm
	DB 40168-3A-CNC	7 ° / sek.	425 mm	6096 mm
	DB 40220-3A-CNC	6 ° / sek.	700 mm	6096 mm

Transfluid endebearbejdningsmaskiner

Kapema A/S

Best
Quality

Katalog 2021

Made in
EU
☆☆☆



EX 3076-HA

Transfluid expandere

Transfluid type EX er maskiner til endeformning (ekspandering, reducering og klipning). Specielt brugbar til udstødningssystemer.

Kan leveres med et hoved eller flere, alt afhængig af opgaven.

Artikel nr.	Type	Kapacitet stålrør	Max væg tykkelse	Nominelt tryk	Drift tryk	Process tid
		mm Ø	mm	bar	bar	sek.
	EX 3076-HA	30 - 76 mm	3 mm	250 bar	200 bar	11 sek.

Transfluid endebearbejdningsmaskiner

Kapema A/S

Best
Quality

Katalog 2021

Made in
EU
☆☆☆



UMR 628 HA



UMR 30115 HA

Transfluid roterende endebearbejdningsmaskine type UMR serien er perfekt til udførelse af meget komplekse processer.

- Maskinerne bruges til at lave opkravninger i enden af røret.
- Kan lave alle vinkler fra 20° til 90° i en operation.
- Med det rigtige værktøj kan den også lukke rørender.

Artikel nr.	Type	Kapacitet stålrør	Væg tykkelse	RPM	Process tid
		mm Ø	mm		sek.
	UMR 628 HA	06 - 28 mm	2,5 mm	603	4 - 8 sek.
	UMR 642 HO	06 - 42 mm	4,0 mm	200	4 - 10 sek.
	UMR 665 HA	06 - 65 mm	5,0 mm	95	6 - 12 sek.
	UMR 30115 HA	30 - 115 mm	4,0 mm	70	8 - 20 sek.

Transfluid endebearbejdningsmaskiner

Kapema A/S

Best
Quality

Katalog 2021

Made in
EU
★★★



- Komplekse geometrier
- Op til 8 værktøjer

Transfluid endebearbejdningsmaskiner type REB er præcise, hurtige og universale. De kan lave ufattelige mange former med komplekse geometrier og meget hurtige værktøjsskift. Kan have op til 8 værktøjer styret af en Touch skærm.

Disse maskiner bruges oftest når speciele geometrier er påkrævet i masseproduktion.

Rørene er formet af disse maskiner i sekvenser på op til 6 led.

Værktøjsskift under denne process udføres vandret eller lodret med servosystemer.

En særlig fastspændingsenhed giver også komplekse og ekstreme grader af aksial rørfornning.

Artikel nr.	Type	Kapacitet stålrør	Forming styrke	Fastspændings styrke	Fastspændings styrke (ekstra)
		mm	kN	kN	kN
	REB 420	3 - 20 mm	64 kN	64 kN	39 kN
	REB 632	6 - 32 mm	98 kN	98 kN	64 kN
	REB 645	6 - 45 mm	147 kN	147 kN	98 kN
	REB 660	6 - 60 mm	240 kN	240 kN	147 kN

Artikel nr.	Type	Formnings længde	Process tid (basic maskine)	Process tid (ekstra formning)	Process tid (fastspænding)
		mm	sek.	sek.	sek.
	REB 420	60 mm	3,0 sek.	2,0 sek.	3,0 sek.
	REB 632	80 mm	4,0 sek.	3,0 sek.	3,0 sek.
	REB 645	90 mm	6,0 sek.	4,0 sek.	4,0 sek.
	REB 660	100 mm	9,0 sek.	5,0 sek.	5,0 sek.

Transfluid spånløse skæremaskiner

Kapema A/S

Best
Quality

Katalog 2021

Made in
EU
★ ★ ★



RTO 628



Transfluid spånløse orbital skæremaskiner

De spånløse orbital skæremaskiner tillader brugeren straks at anvende det afskårne emne. Da snittet er så rent er det ikke nødvendigt med yderligere behandling (såsom afgratning). Der er heller ingen deformation idet det afskårne emne bliver trykket i under overskæringsprocessen.

Skæreantal op til 1800 emner pr. time.
Kan skære fra coil med retteenhed fra magasin.

Artikel nr.	Type	Kapacitet stålrør	Min. skære længde	Max væg tykkelse	Nominelt tryk	Drift tryk	Process tid
		mm Ø	mm	mm	bar	bar	sek.
	RTO 628	06 - 28 mm	55 / 25 mm	2 mm	200 bar	200 bar	2 - 8 sek.

Transfluid rørbutikkemaskiner

Kapema A/S

Best
Quality

Katalog 2021

Forskellige muligheder (f.eks med robot)

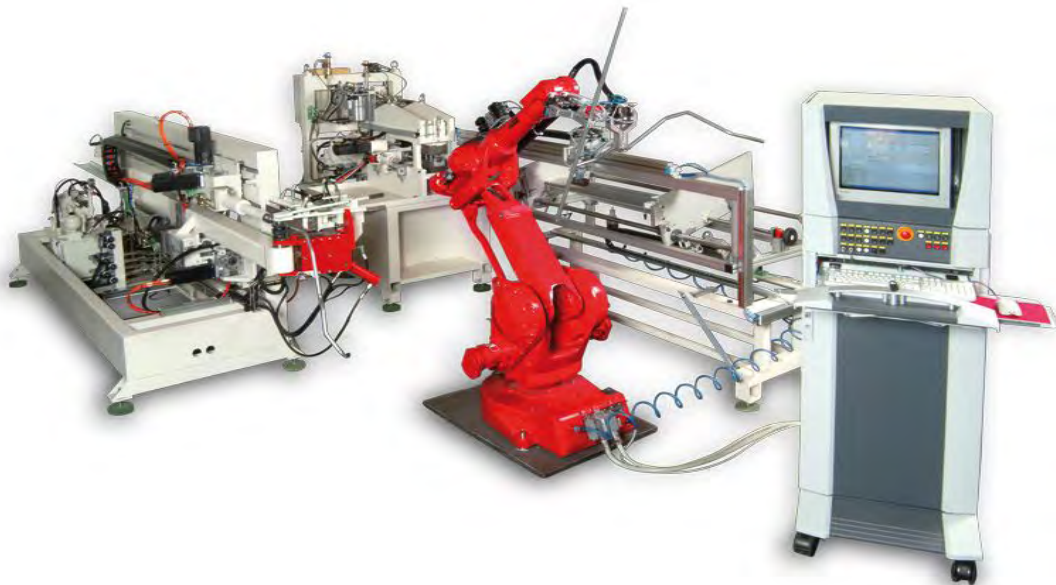

Komplette centre, der selv loader, endebearbejder, bukker og unloader.



Jutec rørbukker type KBV

Kapema A/S

Best
Quality

Katalog 2021

Made in
EU
★★★



Den kompakte mobile rørbukker type KBV sikrer præcise og gentagne bukninger. Maskinen drives ved hjælp af et skruehåndtag. En låsestop sikrer gentagelige ensartede bukninger. Udskiftning af værktøjer sker hurtigt og meget simpelt. Princippet "stationære rørbukkere" får en helt ny betydning, da denne model er konstrueret til at optage et absolut minimum af plads. Til tyndvæggede rør bruges glidesko hvilket sikrer en deformationsfri bukning for at kunne producere buer, for eksempel fra rør lavet af rustfrit stål og kobber.

Jutec type KBV er egnet til bukning uden dorn i rørprofiler fra Ø6-Ø18mm
Type KBVS Leveres med værktøjssæt for rør 8-10-12mm

Artikel nr.	Type	Kapacitet	Max bukkevinkel
		mm Ø	°
16600	KBV	6-18	180
16602	KBVS	6-18	180

Jutec rørbukker type 3000

Kapema A/S

Best
Quality

Katalog 2021

Made in
EU
★ ★ ★



Den kompakte mobile rørbukker type 3000 sikrer præcise og gentagne bukninger.

Den stærke motor samt præcise gear samarbejder perfekt med det kraftige drev. Ved hjælp af positions- overvågning direkte på bukkeaksen sikrer type 3000 optimal nøjagtighed. Bukkevinklen justeres nemt med overskueligt display. For transport kan maskinen hurtigt pakkes sammen i en dertil udformet flyttekasse. Opstillingsmuligheder på enten stativ eller base, sikrer at denne maskine kun optager et minimum af plads. Til tyndvæggede rør bruges glidesko hvilket sikrer en deformationsfri bøjning for at kunne producere buer, for eksempel fra rør lavet af rustfrit stål og kobber.

Med en profil adapter **PB 20** bliver det muligt at bearbejde fladjern, firkantjern og rundjern.

PB 20 bukkeudstyr giver mulighed for bukning af 80x8mm fladjern og op til Ø20mm rundstål.

- | | |
|--|--|
| <ul style="list-style-type: none">• Bukkekap. fra Ø6-35mm• Bukkeradius min/max 36/110mm• Digital indstilling af bukkevinkel• Bukkevinkel max 180° | <ul style="list-style-type: none">• 6kant nøgle 40mm for værktøjsskift• Pedal med stop og nødstop• 230V med frekvensomformer• Vægt 21kg |
|--|--|

Artikel nr.	Type	Kapacitet	Bukke radius	Max bukkevinkel	Vægt
		mm Ø	Min/Max mm	°	kg
16605	3000	6-36	36/110	180	21

Jutec rørbukker type 6000 S / D

Kapema A/S

Best
Quality

Katalog 2021

Made in
EU
★★★



Den kompakte mobile rørbukker type 6000 sikrer præcise og gentagne bukninger. Den stærke motor samt præcise gear samarbejder perfekt med det kraftige drev. Ved hjælp af positionsovervågning direkte på bukkeaksen sikrer type 6000 optimal nøjagtighed. Bukkevinklen justeres nemt med overskueligt display. For komplekse bukkeopgaver er det muligt at gemme profilerne i programmets hukommelse.

Til tyndvæggede rør bruges glidesko hvilket sikrer en deformationsfri bukning for at kunne producere buer, for eksempel fra rør lavet af rustfrit stål og kobber.

Med en profil adapter **PB 20** bliver det muligt at bearbejde fladjern, firkantjern og rundjern.

PB 20 bukke udstyr giver mulighed for bukning af 100x10mm fladjern og op til Ø20mm rundstål.

Jutec type 6000S er egnet til bukning uden dorn i rørprofiler fra Ø10-50x5mm

Jutec type 6000D er egnet til bukning uden dorn i rørprofiler fra Ø10-60x5mm

- | | |
|--|---|
| <ul style="list-style-type: none"> • Bukkeradius min/max 36/250mm • Digital indstilling af bukkevinkel • Bukkevinkel max 180° | <ul style="list-style-type: none"> • 6kant nøgle 40mm for værktøjsskift • Pedal med stop og nødstop • 230V med frekvesomformer eller 400 V • Vægt 110kg |
|--|---|

Artikel nr.	Type	Kapacitet	Bukke radius	Max bukkevinkel	Vægt
		mm Ø	Min/Max mm	°	kg
16620	6000S	10-50	36/250	180	110
16622	6000D	10-60	36/250	180	110
16624	6000DS	10-60	36/250	180	110
16626	6000DL	10-60	36/250	180	110

Jutec rørbukker type 4800

Kapema A/S

Best
Quality

Katalog 2021

Made in
EU
☆☆☆



Jutec rørbukker type 4800 er en økonomisk rørbukker, med hurtig manuel fastspænding af emnet. Ved hjælp af opmåling direkte på bukkeaksen sikres optimal nøjagtighed. Bukkevinklen justeres nemt med overskueligt display, hvorefter disse profiler kan gemmes i programmets hukommelse, således disse nemt kan bruges efterfølgende. Der kan håndteres op til 9 buk pr. geometri i hukommelsen. Det fritstående bukkehoved kan let eftermonteres for højre- eller venstrehånds buk ved vanskelige geometrier. Udskiftning af værktøjer sker hurtigt og meget simpelt.

Maskinens software beregner hurtigt emnelængden, tværgående mål, og vinkler. Tilbagetrækning af dorn kan programmeres og dornen kan trækkes tilbage, når en bestemt bøjningsvinkel er blevet gennemført.

- | | |
|--|--|
| <ul style="list-style-type: none"> • Bukke radius min/max 36/250mm • Digital indstilling af bukkevinkel • Bukkevinkel max 180° • Radier standard 2 x Ø | <ul style="list-style-type: none"> • Dorn understøtter 1500, 3000, 4500 & 6000mm • Pedal med stop og nødstop • Vægt 600-700kg |
|--|--|



Artikel nr.	Type	Kapacitet	Bukke radius	Max bukkevinkel	Dorn understøtter	Vægt
		mm Ø	Min/Max mm	°	mm	Kg
16635	4815	6-50	10/250	180	1500	600
16636	4830	6-50	10/250	180	3000	630
16637	4845	6-50	10/250	180	4500	650
16638	4860	6-50	10/250	180	6000	700

Jutec rørbukker type 5000

Kapema A/S

Best
Quality

Katalog 2021

Made in
EU
★★★



Jutec bukkemaskine type 5000, garanterer en omkostningseffektiv bukning, specielt beregnet til smalle radier. Den kompakte drive-enhed er med aftagelig dorn. Det fritstående bukkehoved kan let eftermonteres for højre- eller venstrehånds buk ved vanskelige geometrier.

Udskiftning af værktøjer sker hurtigt og meget simpelt.

Et meget hurtigt hydraulisk system, sikrer reducerede buketider.

Mulighed for justering af presset for fastpænding.

Softwaren kan gemme op til 200 programmer for bukkevinkler. Derudover er denne indeholdende en database, med information omkring bukkeværdier for 100 materialer. Tilbagetrækning af dorn kan programmeres og dornen kan trækkes tilbage, når en bestemt bukkevinkel er blevet gennemført.

- | | |
|---|---|
| <ul style="list-style-type: none"> • Bukkekapacitet Ø6-50mm • Radier 2XØ standard • Bukkeradius min/max 10/250mm • Digital indstilling af bukkevinkel • Bukkevinkel max 180° | <ul style="list-style-type: none"> • Dorn understøtter 1500, 3000, 4500 & 6000mm • Pedal med stop og nødstop • AC 400V • Vægt 600-700kg |
|---|---|

Artikel nr.	Type	Kapacitet	Bukke radius	Max bukkevinkel	Dorn understøtter	Vægt
		mm Ø	Min/Max mm	°	mm	kg
16639	5015	6-50	10/250	180	1500	600
16640	5030	6-50	10/250	180	3000	630
16641	5045	6-50	10/250	180	4500	650
16642	5060	6-50	10/250	180	6000	700

Jutec rørbukker type 7000-9000

Kapema A/S

Best
Quality

Katalog 2021

Made in
EU
★★★



Jutec bukkemaskiner type 7000 og 9000 med dorn er omkostningseffektive maskiner til snævre bukkeradier. Modellerne er ens af opbygning, men adskiller sig ved bukkekapacitet.

For dimensioner af rør fra Ø20mm til Ø90mm, sikrer disse systemer en holdbar løsning, selv ved komplekse geometrier, med standard radier 2XØ.

Afhængig af materialekvalitet og tykkelse, kan radier 1,5XØ også bruges til serieproduktion.

Med en værktøjshøjde på hele 120mm er der således mulighed for bearbejdning af specialprofiler.

Et meget hurtigt hydraulisk system, sikrer reducerede bukketider.

Mulighed for justering af presset for fastspænding.

Softwaren kan gemme op til 200 programmer for bukkevinkler. Derudover er denne indeholdende en database, med information omkring bukkeværdier for 100 materialer. Tilbagetrækning af dorn kan programmeres og dornen kan trækkes tilbage når en bestemt bukkevinkel er blevet gennemført.

Kapacitet 7000: Ø20-Ø70mm. Radier standard 2 X Ø Radier ned til 1,5 X Ø er option	Kapacitet 9000: Ø20-Ø90mm. Radier standard 2 X Ø Radier ned til 1,5 X Ø er option
--	--

Artikel nr.	Type	Kapacitet	Bukke radius	Max bukkevinkel	Dorn understøtter	Vægt
		mm Ø	Min/Max mm	°	mm	kg
16643	7030	20-70	40/250	180	3000	2000-3000
16644	7045	20-70	40/250	180	4500	2000-3000
16645	7060	20-70	40/250	180	6000	2000-3000
16646	9030	20-90	40/250	180	3000	2000-3000
16647	9045	20-90	40/250	180	4500	2000-3000
16648	9060	20-90	40/250	180	6000	2000-3000

Boremaskine type Kap 25

Kapema A/S

Best
Quality

Katalog 2021



Boremaskine type Kap 25 er et perfekt mix mellem pris og kvalitet. Maskinen er med skrueskåret forandring af gearkassen, med stålhjul mod fiberhjul, hvilket sikrer en lydsvag og kraftfuld udveksling. Borehoved og bordplan kan indstilles 360° om søjlen og kan hæves / sænkes efter behov. Maskinen er udstyret med termisk overbelastningsbeskyttelse. Arbejdsbord er komplet udstyret med T-spor.

Type Kap 25 tilbydes også som bænk-boremaskine. Begge modeller er med manuel tilspænding.

Tilbehør

- Værktøjssække MK3
- Kølevæskeanordning
- Håndbetjent reversering
- 24V halogen maskinbelysning

Artikel nr.	Type	Borekapacitet	Boredybde	Gevindskæringskapacitet	Spindelkonus	Omdrejninger	Bordets arbejdsflade	Motor	Vægt
		mm	mm			o/m	mm	kW	kg
17235	Kap 25	25	135	M16	MK3	105-2900	500x350	0,9	195
17236	Kap 25 B	25	135	M16	MK3	105-2900	500x350	0,9	150

Boremaskine type A2608

Kapema A/S

Best
Quality

Katalog 2021

Made in
EU



A 2608



A 2608B



A 2608M

Arboga søjleboremaskiner er kendte for deres meget høje kvalitet, der placerer disse maskiner blandt de absolut bedste. Type A2608 har en borekapacitet på 25 mm. Skråtskårne tandhjul kombineret med stål og fiberforstærkede tandhjul sikrer højest mulige effektivitet samt problemfri drift. Støj og vedligehold er reduceret til et minimum. Både borehovedet og bord kan indstilles 360° rundt om søjlen samt hæves og sænkes efter behov. Mikroswitch ved spindelafskærmning og håndbetjent reversering er standard.

ARBOGA A2608M: Når den ønskede boreddybde er nået, vil spindlen automatisk vende tilbage til udgangspunktet. Den automatiske tilspænding er forsynet med overbelastningssikring, som griber ind, når boretrykket er for højt. Tilspændingen kan også afbrydes manuelt.

Type A2608 er også tilgængelig som bænkboremaskine.

Tilbehør

- Værktøjsspakke MK3
- Automatisk reversering
- Kølevæskeanordning komplet
- Maskinbelysning, LED, 24V
- Tilslutningskabel, 5m. med CE-stik
- Fodbetjent afb. for start/stop
- Bearbejdet fodplade
- DRO for dybdestop
- Gevindspindelnæse med låsemøtrik
- Koordinatbord FB102
- Fræsepatron MT 3, 6,8,10,12,16 mm
- Borepatron, MK3, 0-13 mm
- Borepatron, MK3, 3-16 mm
- Specialfarve

Artikel nr.	Type	Borekapacitet	Boreddybde	Gevindskæringskapacitet	Spindelkonus	Antal hastigheder	Omdrejninger	Afstand Spindel / søjle	Bordets arbejdsflade	Motor
		mm	mm				o/m	mm	mm	kw
17100	2608	25	135	M16 / M20	MK3	8	105-2900	255	500x400	0,9
17101	2608 B	25	135	M16 / M20	MK3	8	105-2900	255	500x400	0,9
17102	2608 T	25	135	M16 / M20	MK3	8	105-2900	255	500x400	0,9
17103	2608 M	25	135	M16 / M20	MK3	8	105-2900	255	500x400	0,9
17104	2608 BM	25	135	M16 / M20	MK3	8	105-2900	255	500x400	0,9

Boremaskiner type A3008

Kapema A/S

Best
Quality

Katalog 2021

Made in
EU

★ ★ ★



A 3008



A 3008B



A 3008M

Arboga søjleboremaskiner er kendte for deres meget høje kvalitet, der placerer disse maskiner blandt de absolut bedste. Type A3008 har en borekapacitet på 30 mm. Skråtskårne tandhjul kombineret med stål og fiberforstærkede tandhjul sikrer højest mulige effektivitet samt problemfri drift. Støj og vedligehold er reduceret til et minimum. Både borehovedet og bord kan indstilles 360° rundt om søjlen samt hæves og sænkes efter behov. Type A3008 er reversibel for gevindskæring. Mikroswitch ved spindelafskærmning er standard.

ARBOGA A3008M: Når den ønskede boreddybde er nået, vil spindlen automatisk vende tilbage til udgangspunktet. Den automatiske tilspænding er forsynet med overbelastningssikring, som griber ind, når boretrykket er for højt. Tilspændingen kan også afbrydes manuelt.

Type A3008 er også tilgængelig som bænk boremaskine.

Tilbehør

- Værktøjssække MK3
- Automatisk reversering
- Kølevæskeanordning komplet
- Maskinbelysning, LED, 24V
- Tilslutningskabel, 5m. Med CE-stik
- Fodbetjent reversering
- Fodbetjent afb. for start/stop
- Gevindspindel-næse med låsemøtrik
- Koordinatbord FB102
- Fræsepatron MT 3; 6, 8, 10, 12, 16 mm
- Borepatron, MK3, 0-13 mm
- Borepatron, MK3, 3-16 mm
- Specialfarve

Artikel nr.	Type	Borekapacitet	Boreddybde	Gevindskæringskapacitet	Spindelkonus	Antal hastigheder	Omdrejninger	Afstand Spindel / søjle	Bordets arbejdsflade	Motor
		mm	mm				o/m	mm	mm	kw
17130	3008	30	150	M18 / M22	MK3	8	75-3010	320	500x400	1,2
17131	3008 M	30	150	M18 / M22	MK3	8	75-3010	320	500x400	1,2
17132	3008 B	30	150	M18 / M22	MK3	8	75-3010	320	500x400	1,2
17133	3008 BM	30	150	M18 / M22	MK3	8	75-3010	320	500x400	1,2

Boremaskiner type A3008 FLEX(M)

Kapema A/S

Best
Quality

Katalog 2021



A 3008 FLEX



Trinløs hastighed



A 3008 FLEX M

Arboga A3008 FLEX og FLEX M søjleboremaskiner er kendte for deres meget høje kvalitet, der placerer disse maskiner blandt de absolut bedste. Type A3008 har en borekapacitet på 30 mm. Skråtskârne tandhjul kombineret med stål og fiberforstærkede tandhjul sikrer højest mulige effektivitet samt problemfri drift. Støj og vedligehold er reduceret til et minimum. Både borehovedet og bord kan indstilles 360° rundt om søjlen samt hæves og sænkes efter behov. Mikroswitch ved spindelafskærmning er standard.

Type A3008 FLEX og FLEX M er med trinløs hastighed designet iht. den nyeste teknologi for at opnå det bedst mulige drejningsmoment. Trinløs hastighed 50-3800 o./min. Højt/lavt gear. Automatisk reversering af spindelmotor er standard. Type FLEX M med automatisk tilspænding.

Tilbehør

- Værktøjspakke MK3
- Rektangulært bord 600x500 mm
- Kølevæskeanordning komplet
- Maskinbelysning, LED, 24V
- Spindel m. flange for flerspindelborehoved
- Tilslutningskabel, 5 m med CE-stik
- Fodbetjent reversering
- Fodbetjent afb. for start/stop
- Gevindspindelnæse med låsemøtrik
- Koordinatbord FB102
- Fræsepatron ER MT 3; 6, 8, 10, 12, 16mm
- Borepatron, MK3, 0-13 mm
- Borepatron, MK3, 3-16 mm
- Specialfarve

Artikel nr.	Type	Borekapacitet	Bore-dybde	Gevindskæringskapacitet	Spindelkonus	Omdrejninger	Afstand Spindel / søjle	Bordets arbejdsflade	Motor	Vægt
		mm	mm			trinløs	mm	mm	kW	kg
17250	A3008 FLEX	30	150	M18 / M22	MK3	50-3800	320	500x400	1,2	256
17251	A3008 FLEX M	30	150	M18 / M22	MK3	50-3800	320	500x400	1,2	263

Boremaskiner type A3808

Kapema A/S

Best
Quality

Katalog 2021



A 3808M

Arboga søjleboremaskiner er kendte for deres meget høje kvalitet, der placerer disse maskiner blandt de absolut bedste. Type A3808 har en borekapacitet på 35 mm. Skråtskårne tandhjul kombineret med stål og fiberforstærkede tandhjul sikrer højest mulige effektivitet samt problemfri drift. Støj og vedligehold er reduceret til et minimum. Både borehovedet og bord kan indstilles 360° rundt om søjlen samt hæves og sænkes efter behov. Type A3808 er reversibel for gevindskæring. Mikroswitch ved spindelafskærmning er standard.

ARBOGA A3808M: Når den ønskede boreddybde er nået, vil spindlen automatisk vende tilbage til udgangspunktet. Den automatiske tilspænding er forsynet med overbelastningssikring, som griber ind, når boretrykket er for højt. Tilspændingen kan også afbrydes manuelt.

ARBOGA A3808 ELM: Med elektromagnetisk tilspænding, betjenes via start/stop knap. Forsynet med automatisk reversering.

Tilbehør

- Værktøjsspakke MK4
- Automatisk reversering (M model)
- Kølevæskeanordning komplet
- Maskinbelysning, LED, 24V
- Tilslutningskabel, 5m. Med CE-stik 16 A
- Fodbetjent afb. for start/stop
- Gevindspindel-næse med låsemøtrik
- Spindel m.flange for flerspindelborehoved
- Koordinatbord FB102, inkl. mellemlad
- Fræsepatron ER MT 4; 6, 8, 10, 12, 20 mm
- Fodbetjent reversering
- Borepatron, MK4, 0-13 mm
- Borepatron, MK4, 3-16 mm
- Specialfarve

Artikel nr.	Type	Borekapacitet	Boreddybde	Gevindskæringskapacitet	Spindelkonus	Antal hastigheder	Omdrejninger	Afstand Spindel / søjle	Bordets arbejdsflade	Motor	Vægt
		mm	mm				o/m	mm	mm	kw	kg
17160	3808	35	150	M18 / M22	MK4	8	75-3010	320	500x400	2	290
17161	3808 M	35	150	M18 / M22	MK4	8	75-3010	320	500x400	2	290
17162	3808 ELM	35	150	M18 / M22	MK4	8	75-3010	320	500x400	2	290

Boremaskiner type A4008

Kapema A/S

Best
Quality

Katalog 2021



Arboga søjleboremaskiner er kendte for deres meget høje kvalitet, der placerer disse maskiner blandt de absolut bedste. Type A4008 har en borekapacitet på 40 mm. Skråtskårne tandhjul kombineret med stål og fiberforstærkede tandhjul sikrer højest mulige effektivitet samt problemfri drift. Støj og vedligehold er reduceret til et minimum. Arbejdsbord kan indstilles 360° rundt om søjlen samt hæves og sænkes efter behov. Type A4008 er reversibel for gevindskæring. Mikroswitch ved spindelafskærmning og komplet kølevæskeanordning er standard.

ARBOGA A4008M: Når den ønskede boreddybde er nået, vil spindlen automatisk vende tilbage til udgangspunktet. Den automatiske tilspænding er forsynet med overbelastningsssikring, som griber ind, når boretrykket er for højt. Tilspændingen kan også afbrydes manuelt.

ARBOGA A4008 ELM: Med elektromagnetisk tilspænding, betjenes via start/stop knap. Forsynet med automatisk reversering.

Tilbehør

- Værktøjssække MK4
- Automatisk reversering
- Maskinbelysning, LED, 24V
- Rektangulært bord 600 x 500 mm
- Drejeanordning for bord 400 x 500 mm
- Fodbetjent afb. for start/stop
- Fræsepatron ER MT 4; 6,8,10,12,20 mm
- Gevindspindelnæse med låsemøtrik
- Lave omdrejningstal 60-980 rpm.
- Høje omdrejningstal 180-3000 rpm.
- 3-arms håndtag for tilspænding
- koordinatbord FB 102

Artikel nr.	Type	Borekapacitet	Boreddybde	Gevindskæringskapacitet	Spindelkonus	Antal hastigheder	Omdrejninger	Afstand Spindel / søjle	Bordets arbejdsflade	Motor	Vægt
		mm	mm				o/m	mm	mm	kw	kg
17190	4008	40	190	M24 / M28	MK4	8	90-1500	330	500x400	2,6	320
17191	4008 M	40	190	M24 / M28	MK4	8	90-1500	330	500x400	2,6	320
17192	4008 ELM	40	190	M24 / M28	MK4	8	90-1500	330	500x400	2,6	320

Universal bore/fræsemaskine type A 2508 U

Kapema A/S

Best
Quality

Katalog 2021

Made in
EU
☆☆☆



A 2508U

ARBOGA A2508U er en universal bore/fræsemaskine med en kapacitet på 25mm. Maskinen er udstyret med et koordinatbord med 3 T-spor og kølevandskanal. Mulighed for automatisk langsgående tilpænding. Mulighed for finindstilling af tilspænding ned til 0,05mm. Nederste del af understellet er forberedt til køleudstyr. Ved fræsning, kan spindlen låses i den ønskede position. Maskinen er velegnet til boring, gevindskæring og fræsning. Borehovedet kan hæves og sænkes, samt drejes 0-45 ° til hver side.

Tilbehør

- Værktøjssække MK3
- Automatisk længdetilspænding FB 102
- Kølevæskeanordning komplet
- Maskinbelysning, LED, 24V
- Fodbetjent reversering
- Fræsepatron ER MT 3; 6, 8, 10, 12, 16 mm

Artikel nr.	Type	Bore-kapacitet	Bore-dybde	Gevind-skærings-kapacitet	Spindel-konus	Antal hastigheder	Omdrejninger	Afstand Spindel / søjle	Bordets arbejdsflade	Motor	Vægt
		mm	mm				o/m	mm	mm	kw	kg
17220	2508U	25	135	M16 / M20	MK3	8	105-2900	258	582x242	0,9	270

Kapema



Peter Mortensen
Bestyr.fmd.
Telefon: +45 9618 8700
Mobil: +45 4038 1890
e-mail: pm@kapema.dk



Kristian Mortensen
Direktør
Telefon: +45 9618 8705
Mobil: +45 2448 8215
e-mail: ksm@kapema.dk



Mogens Sørensen
Salgschef
Telefon: +45 9618 8700
Mobil: +45 4024 1518
e-mail: ms@kapema.dk



Gert Thomsen
Produktchef
Telefon: +45 9618 8700
Mobil: +45 3030 3820
e-mail: gt@kapema.dk



Jette Holm
Controller
Telefon: +45 9618 8704
e-mail: jh@kapema.dk



Søs Nielsen
Marketingchef
Telefon: +45 9618 8702
e-mail: sn@kapema.dk



Poul Jensen
Servicechef
Telefon: +45 9618 8706
Mobil: +45 4140 6085
e-mail: pj@kapema.dk



Jan Danielsen
Servicetekniker
Telefon: +45 9618 8700
Mobil: +45 2390 6914
e-mail: jd@kapema.dk



Torben Andersen
Tekniker
Telefon: +45 9618 8700

Kapema A/S · Vilhelmsborgvej 16A
DK-7700 Thisted · Tel: 9618 8700
Email: info@kapema.dk · www.kapema.dk